

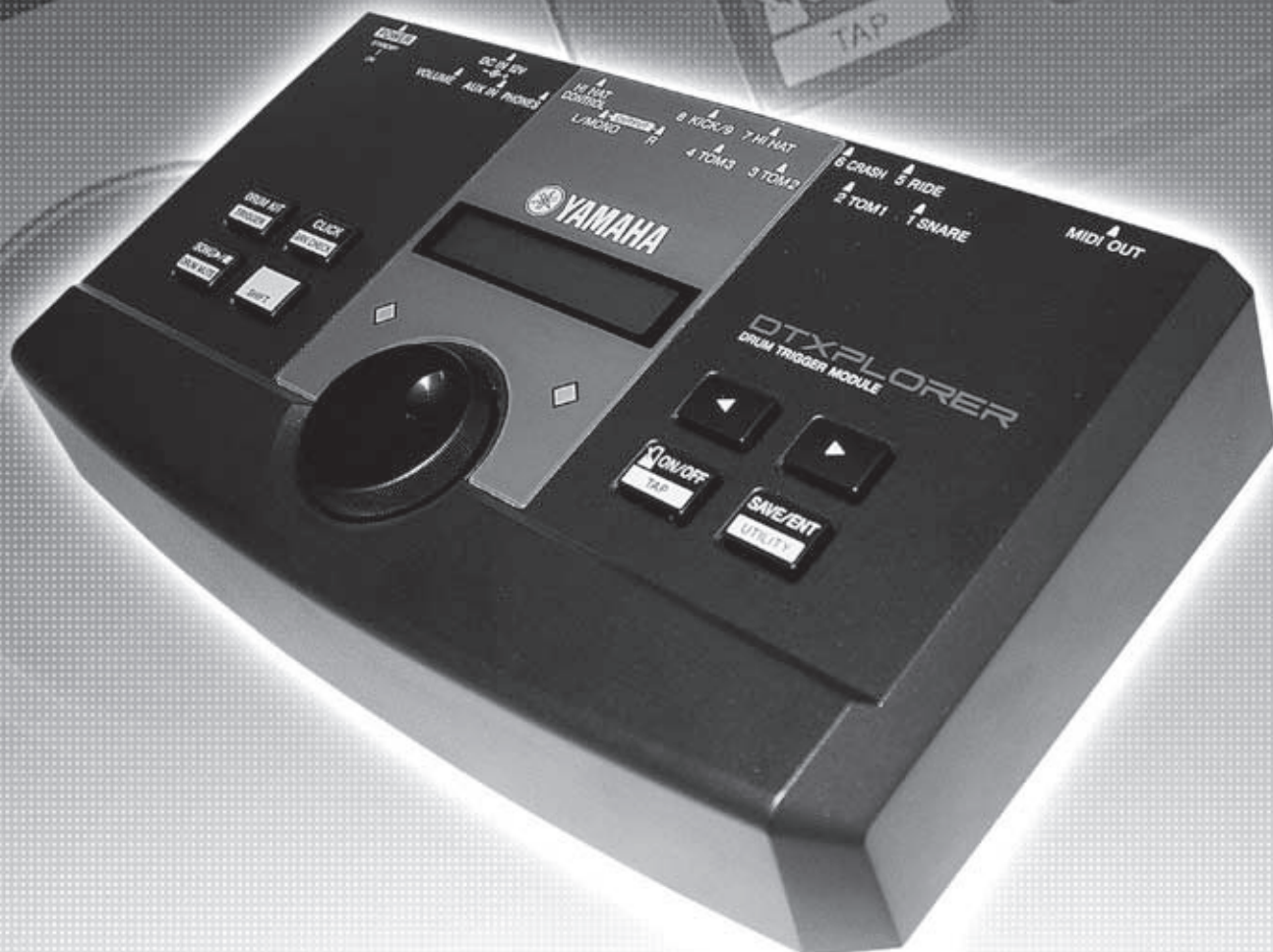

ЭЛЕКТРОННАЯ УДАРНАЯ УСТАНОВКА

DTXPLOREER

Руководство пользователя



СПЕЦИАЛЬНЫЕ ПРИМЕЧАНИЯ

В данном продукте могут быть использованы как батарейки, так и внешний источник питания (адаптер). НЕ ПОДКЛЮЧАЙТЕ данный продукт ни к какому другому источнику питания или адаптеру, кроме описанного в данном руководстве.

на табличке с техническими данными или рекомендованного корпорацией Yamaha

Предупреждение: Не размещайте данное устройство в местах, где на него могут наступить, спотыкнуться, или намотать что-либо на кабель питания. Не рекомендуется использовать удлинители. При необходимости использования удлинителей, минимальный диаметр провода должен быть 18 AWG. Примечание: Чем меньше значение AWG провода, тем больше допустимая нагрузка по току. При использовании более длинных удлинителей, проконсультируйтесь с электриком.

Данный продукт должен эксплуатироваться только с теми аксессуарами (рэки, тележки или подставки), которые рекомендованы корпорацией Yamaha При использовании тележки, соблюдайте правила техники безопасности и инструкции, прилагаемые к аксессуару.

СПЕЦИФИКАЦИИ МОГУТ БЫТЬ ИЗМЕНЕНЫ.

Содержащаяся в данном руководстве информация может быть скорректирована к моменту выпуска из печати. Корпорация Yamaha оставляет за собой право на изменение и модификацию любого пункта спецификации без предварительного уведомления.

Данный продукт, один или вместе с усилителем и наушниками или громкоговорителями может производить опасные для слуха уровни сигнала. Не работайте в течение длительного времени с высоким или некомфортным для прослушивания уровнем громкости При ослаблении слуха или появлении звона в ушах, обратитесь к врачу. Важно Чем громче звук, тем короче период безопасного использования

Вместе с некоторыми продуктами корпорации Yamaha в качестве дополнительного аксессуара может поставляться крепеж для изделия. Некоторые из этих позиций предназначены для сборки и инсталляции дилером. Обратите внимание на надежность закрепления подставок и крепежа перед началом эксплуатации.

ЗАМЕЧАНИЕ

Расходы на техническое обслуживание, явившиеся следствием недостаточных знаний о работе функции или эффекта (когда само устройство работает нормально) не покрываются гарантией производителя и полностью лежат на ответственности владельца/ Внимательно изучите данное руководство, и перед обращением в сервисный центр проконсультируйтесь с дилером.

ЭКОЛОГИЯ

Компания Yamaha прилагает усилия к тому, чтобы ее продукция была безопасна как для пользователя, так и для окружающей среды. Мы искренне верим, что наши продукты и методы производства соответствуют этим целям. В соответствии с письмом и согласно закону, мы уведомляем Вас о следующем:

СРОК СЛУЖБЫ БАТАРЕИ:

В данный продукт может быть установлена перезаряжаемая батарея, которая (при необходимости) меняется на новую. Средний срок службы батареи составляет пять лет. При возникновении необходимости замены батареи обратитесь в сервисный центр.

В данном продукте могут быть использованы также и бытовые батарейки. Некоторые из них могут быть перезаряжаемыми. Перед установкой батареи убедитесь в том, что она полностью заряжена.

При установке батарей, не смешивайте батареи разных типов, или старые и новые батареи. Батареи необходимо устанавливать правильно в соответствии с полярностью. Неправильная установка может привести к перегреву, пожару или утечке электролита.

ПРЕДУПРЕЖДЕНИЕ

Не пытайтесь разбирать или сжигать батареи. Храните батареи вне досягаемости детей. Утилизация использованных батарей выполняется в соответствии с местными законами. Примечание: Для получения информации об утилизации батарей, обратитесь к распространителям батарей в вашем регионе.

ПРЕДУПРЕЖДЕНИЕ ОБ УТИЛИЗАЦИИ:

Если данный продукт был поврежден или по какой-либо причине вышел из строя, обратитесь в местные центры, занимающиеся утилизацией продуктов с содержанием электролита, батарей, пластика и т.д. При отсутствии подобных центров, обращайтесь непосредственно к компании Yamaha.

РАЗМЕЩЕНИЕ ПАСПОРТНОЙ ТАБЛИЧКИ

Паспортная табличка расположена на нижней части продукта. На этой табличке указаны номер модели, серийный номер, требования по питанию и т. д. Серийный номер записан на задней панели. Ниже запишите номер модели, серийный номер и дату продажи. Сохраните руководство с этими записями для последующего обращения в сервисный центр.

Модель: _____

Серийный номер: _____

Дата продажи _____

МЕРЫ ПРЕДОСТОРОЖНОСТИ

ВНИМАТЕЛЬНО ПРОЧИТАЙТЕ ПЕРЕД НАЧАЛОМ РАБОТЫ

* Сохраните данное руководство в надежном месте для последующего обращения к нему.

ВНИМАНИЕ

Во избежание серьезных травм и даже смерти от удара электрическим током, а также короткого замыкания, повреждения оборудования, пожара и других инцидентов всегда соблюдайте следующие меры безопасности. Ниже приведены основные меры предосторожности:

Источник питания/адаптер переменного тока

- Используйте только напряжение, указанное на инструменте. Необходимое напряжение указано на паспортной табличке инструмента.
- Используйте только адаптер указанного типа (РА-3С или аналогичный адаптер, рекомендованный корпорацией Yamaha). Использование неподходящего адаптера может привести к повреждению или перегреву инструмента.
- Периодически проверяйте вилку электроинструмента и удаляйте с нее грязь и пыль
- Шнур адаптера переменного тока не должен находиться рядом с источниками тепла (нагревателями, радиаторами и др.). Не допускайте также чрезмерного сгибания и повреждения шнура, не ставьте на него тяжелые предметы и держите его в таком месте, где на него нельзя наступить, задеть ногой или что-нибудь по нему перекачать

Не открывать

- Не открывайте инструмент и не пытайтесь разобрать или модифицировать его внутренние компоненты. В инструменте нет компонентов, которые должен обслуживать пользователь. При появлении неисправности немедленно прекратите эксплуатацию и обратитесь за помощью к

ВНИМАНИЕ

Во избежание нанесения серьезных травм себе и окружающим, а также повреждения инструмента и другого имущества, помимо прочих всегда соблюдайте следующие меры безопасности:

Источник питания/адаптер переменного тока

- При отключении кабеля от инструмента или от электросети беритесь за вилку, а не за кабель
- Отключайте адаптер переменного тока, если планируете не использовать инструмент в течение длительного времени, а также во время грозы.
- Не подключайте инструмент к одной электрической розетке с другими устройствами (например, через тройник). Это может привести к снижению качества звука или перегреву розетки.

Место установки

- Во избежание деформации панели и повреждения внутренних компонентов, берегите инструмент от чрезмерной пыли, сильной вибрации и не используйте его при очень высокой или низкой температуре (например, на солнце, рядом с нагревателем или в машине в дневное время).
- Не используйте инструмент в непосредственной близости от телевизора, радиоприемника, стереоборудования, мобильного телефона и других электроприборов. В противном случае в инструменте, телевизоре или радиоприемнике могут возникнуть помехи.
- Во избежание случайного падения инструмента не оставляйте его в неустойчивом положении.

квалифицированным специалистам центра технического обслуживания корпорации Yamaha.

Бережь от воды

- Берегите инструмент от дождя, не используйте его рядом с водой, в условиях сырости и повышенной влажности; не ставьте на него емкости с жидкостью, которая может разлиться и попасть внутрь.
- Никогда не вставляйте и не вынимайте вилку электроинструмента мокрыми руками

Бережь от огня

- Не ставьте на инструмент горящие предметы, например свечи. Горящий предмет может упасть и вызвать пожар.

Внештатные ситуации

- В случае износа или повреждения шнура или вилки адаптера переменного тока, а также при внезапном исчезновении звука во время эксплуатации, при появлении необычного запаха и дыма немедленно отключите электропитание, выньте вилку адаптера из розетки и обратитесь за помощью к специалистам центра технического обслуживания корпорации Yamaha.

- Перед перемещением инструмента отсоедините кабель адаптера и другие кабели.
- Используйте только напряжение, указанное на инструменте. Используйте только подставку или стойку, специально предназначенные для инструмента. Для крепления стойки или подставки используйте только винты, поставляемые в комплекте. В противном случае возможно повреждение внутренних компонентов или падение инструмента

Подключение

- Перед подключением инструмента к другим электронным компонентам, отключите их питание. Перед включением или отключением электронных компонентов установите минимальный уровень громкости. Убедитесь также в том, что на всех компонентах установлен минимальный уровень громкости, а во время игры на инструменте постепенно увеличьте громкость до нужной.

Обслуживание

- Для чистки инструмента пользуйтесь мягкой сухой тканью. Никогда не используйте пятновыводители, растворители, жидкие очистители или чистящие салфетки с пропиткой.

Меры безопасности при эксплуатации

- Не кладите на инструмент предметы из винила, пластмассы или резины. Это может вызвать выцветание панели или клавиатуры.
- Не облокачивайтесь на инструмент, не ставьте на него тяжелые предметы и не прикладывайте слишком большую силу при пользовании кнопками, выключателями и разъемами.
- Не работайте долго с высоким или некомфортным уровнем громкости. Это может привести к потере слуха. При ослаблении слуха или появлении звона в ушах, обратитесь к врачу.

Сохранение данных

Сохранение данных

- В инструменте имеется встроенная литиевая батарейка для резервного сохранения данных. При отключении кабеля питания от сети переменного тока, внутренние данные сохраняются. Однако, при полном разряде батарейки данные будут потеряны. При разряде батарейки резервной памяти, на дисплее высвечивается индикация «Battery Low». В этом случае, немедленно сохраните все данные настроек и затем обратитесь в сервисный центр для замены батарейки.

Благодарим Вас за приобретение электронной ударной установки Yamaha DTXPLOTTER. DTXPLOTTER это компактная электронная ударная установка, сочетающая в себе богатые высококачественные тембры ударных, многофункциональный метроном и функцию воспроизведения песни.

Чтобы узнать больше об ударной установке DTXPLOTTER, внимательно прочитайте данное руководство:

После того, как прочитаете данное руководство, сохраните его в надежном месте для последующего обращения.

Резервное сохранение данных на USB накопитель.

- Для предотвращения потери данных, рекомендуется сохранить важные данные на два USB накопителя или на другое внешнее устройство, например компьютер.

Корпорация Yamaha не несет ответственности за повреждения, вызванные неправильной эксплуатацией или модификацией инструмента, а также за потерянные или испорченные данные.

Всегда выключайте инструмент, если не используете его. При использовании адаптера переменного тока, даже если выключатель питания установлен на STANDBY, инструмент продолжает в минимальных количествах потреблять электроэнергию. Если инструмент не используется в течение длительного времени, отключите адаптер переменного тока от розетки.

Следите за тем, чтобы утилизация использованных батареек, проводилась в соответствии с местными законами.

Об описаниях:

В данном руководстве, при описании кнопок используются следующие правила:

- [DRUM KIT], [CLICK], например. Кнопка на верхней панели заключается в квадратные скобки [].
- [SHIFT]+[DRUM KIT], и т. д. Означает: удерживая кнопку [SHIFT] в нажатом положении, нажмите на кнопку [DRUM KIT].
- [◀]/[▶], и т.д. означает использование кнопки [◀] или [▶].
- «Completed!», и так далее. Слово, заключенной в кавычки « » обозначает сообщение, отражаемое на экране дисплея.
- с. 12, и т.д. Ссылка на страницу, на которой может быть расположена нужная информация.

Примечание:

Иллюстрации и экраны с ЖК дисплея приведены в руководстве пользователя только для информационных целей. Реальные показания могут несколько отличаться от тех, которые приведены в инструкции.

Комплектация

В упаковке инструмента находятся следующие элементы. После вскрытия упаковки, проверьте, и убедитесь в наличии всех элементов.

- DTXPLOTTER
- Блок питания*
- Руководство пользователя (эта книга)

* Могут не прилагаться в зависимости от конкретного региона. проверку выполняйте вместе с дилером Yamaha.

ОСНОВНЫЕ ФУНКЦИИ DTXPLOERER

В компактном корпусе ударной установки DTXPLOERER расположены: тон-генератор, обеспечивающий высококачественную полифонию на 32 голоса, высокоэффективный метроном, большое количество песен

DTXPLOERER – это гибкий инструмент, который может быть использован в различных ситуациях: на концерте, на репетиции и во многих других местах.

■ Функции ударной установки

- В устройстве имеется девять джеков для подключения триггеров и джек для подключения педали электронного хай-хэта. Также имеются джеки, совместимые с переключателем и трех-зонными пэдами. Помимо работы с пэдами, данное устройство может быть использовано с такими устройствами как Yamaha's DT20 Drum Triggers и так далее.
- Данные настройки (тип входного пэда, настройки чувствительности и другие) сохраняются в четырех ячейках памяти. Это позволяет легко выбрать именно ту систему, которая вам нужна. В ударной установке имеются ячейки для сохранения пользовательских настроек. В них могут быть сохранены свои созданные настройки для пэдов и ударных.
- Также имеется 32 предустановленные (пресетных) ударных установки. Типы акустических ударных установок охватывают широкий диапазон жанров: рок, фанк, джаза, рэгги, латиноамериканских ритмов и так далее. Они могут быть использованы в любой момент.
- Также имеется 10 пользовательских ударных установок, в которых вы можете микшировать, соединять и редактировать различные тембры ударных / перкуссий для создания оригинальных тембров ударных.

■ Тон генератор

- DTXPLOERER оборудован высококачественным 16-ти битным тон-генератором AWM2 (PCM) с 32-х тональной полифонией.
- Тембры включают 192 тембра ударных и перкуSSIONНЫХ инструментов. Тембры охватывают широкий диапазон звуков: реалистичные акустические звуки, звуки уникальных перкуSSIONНЫХ установок, эффекты и многое другое.
- Также имеется встроенная секция цифрового ревербератора, аналогичного ревербератору, имеющемуся в совместимых тон генераторах GM/XG серии MU.

■ Высокоэффективный метроном

- Возможна регулировка звука для каждой ноты. На каждое значение ноты могут быть назначены отдельный тембр щелчка и высота тона. Также возможна установка таймера для установки времени воспроизведения метронома и последующего его отключения.
- В DTXPLOERER также имеется функция «Тар». Она позволяет задать нужный темп для метронома или песни посредством отстукивания ритма на пэде.

■ Предустановленные песни (Пресеты)

- В секвенсере имеется 22 предустановленных песни (из них две демонстрационные). В ударной установке DTXPLOERER есть две функции, которые делают ее незаменимой для репетиций. Это – функция солирования басовой партии (Bass Solo), которая позволяет выполнять воспроизведение только с басовой партией песни и функция заглушения барабанной партии (Drum Mute), которая позволяет заглушить указанную барабанную партию.

■ Функция проверки ритмичности (Groove Check)

- Функция проверки ритмичности – это отличное учебное пособие, позволяющее узнать насколько точна ваша игра и проверить устойчивость ритма (уровень выходного сигнала). Эта функция великолепно подходит для тех, кто хочет увеличить точность своей игры.

■ Интерфейс

- Гнездо MIDI OUT на задней панели используется для воспроизведения звуков с внешнего тон генератора или для синхронизации метронома с внешним секвенсером.
- Гнездо AUX IN используется для подключения внешнего аудио устройства (CD плеер, MD плеер и так далее).
- Также имеется гнездо для подключения наушников.

Содержание

Органы управления	7
Верхняя панель	7
Задняя панель	8
Подключения	9
Подключение электронных ударных к главному модулю	9
Использование DTXPLOTTER с набором акустических ударных	9
■ Подключение внешних устройств	10
■ Подключение к источнику питания	11
Исполнение	12
Настройка хай-хэта	13
Исполнение с метрономом	14
Выбор выхода метронома	16
Совместное исполнение с песней!	17
Функция настукивания темпа	18
Использование функции проверки синхронности исполнения	19
Создание собственного набора ударных	20
Заводские настройки	23
Редактирование запуска	24
Выбор запуска	24
Редактирование запуска	24
Сообщения об ошибках	28
Устранение неисправностей	28
Технические характеристики	30
Формат MIDI данных	31
Номер передаваемой ноты MIDI	31
Общий вид экранов	32
Тембры ударных	35
Предустановленные ударные установки	35
Предустановленные песни	35

Органы управления

Верхняя панель

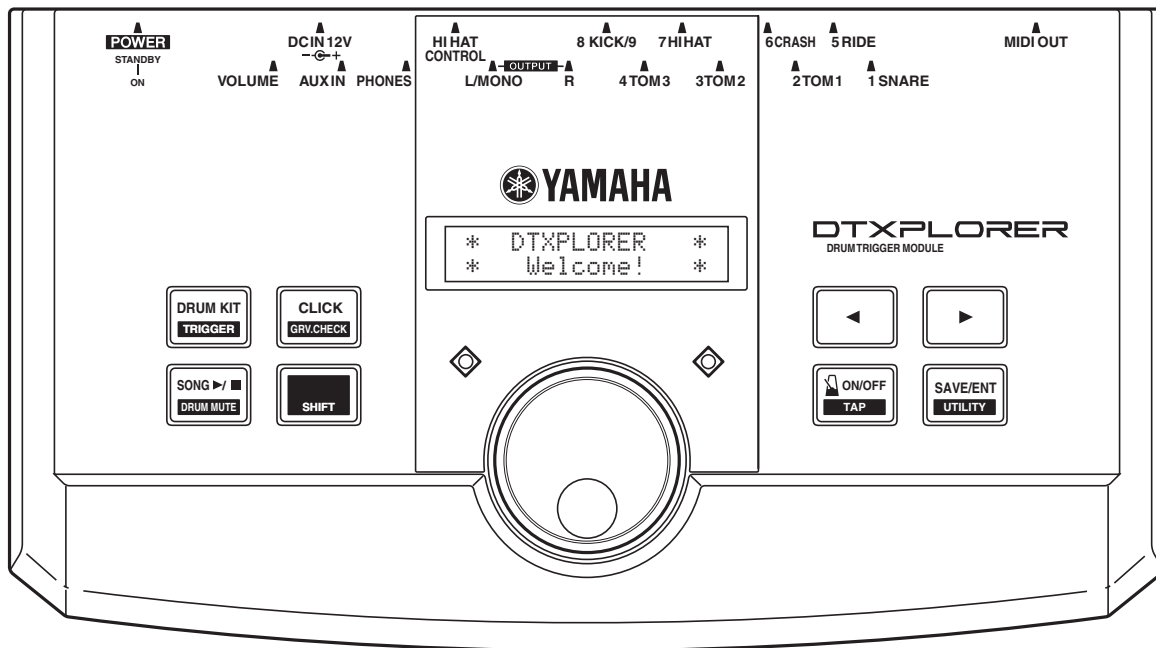

❶ Кнопка DRUM KIT (набор ударных)

- * Эта кнопка используется для входа в дисплей выбора набора ударных (с. 12).
- * Удерживайте нажатой кнопку SHIFT (сдвиг) и нажмите кнопку DRUM KIT (набор ударных) для входа в дисплей выбора запускающих установок (с. 24).
- * Останавливает воспроизведение любых голосов.

❷ Кнопка CLICK (метроном)

- * Используется для входа в дисплей настроек метронома (с. 14).
- * Удерживайте нажатой кнопку SHIFT (сдвиг) и нажмите кнопку CLICK (метроном) для входа в дисплей проверки синхронности (с. 19).

❸ Кнопка SONG (песня >/■)

- * Используется для входа в дисплей выбора песни (с. 17).
- * Удерживайте нажатой кнопку SHIFT (сдвиг) и нажмите кнопку SONG >/■ (песня) для глушения партии ударных при воспроизведении.
- * Нажатие этой кнопки запускает/останавливает воспроизведение.

❹ Кнопка SHIFT (сдвиг)

Удерживайте ее нажатой для доступа к второстепенным функциям.

❺ Кнопки выбора (<, >)

- * Эти кнопки используются для выбора позиции для редактирования (выбранная позиция мигает). Если имеется несколько страниц меню, кнопки используются для перехода между страницами. Удерживайте кнопку нажатой для непрерывного перемещения курсора.
- * Удерживайте нажатой кнопку SHIFT (сдвиг) и нажмите кнопки выбора для выбора позиции для редактирования.

❻ Кнопка ON (ВКЛ.)/OFF (ВЫКЛ.)

- * Используется для запуска/остановки метронома (с. 14).
- * Удерживайте нажатой кнопку SHIFT (сдвиг) и нажмите кнопку ON (вкл.)/OFF (выкл.) для входа в дисплей настройки темпа настукиванием (с. 18).

❼ Кнопка SAVE (сохранить)/ENTER

- * Эта кнопка используется для выполнения момент (ENTER) или для сохранения данных.
- * Удерживайте нажатой кнопку SHIFT (сдвиг) и нажмите данную кнопку для входа в сервисный режим, который используется для выполнения общей настройки инструмента.
- * В дисплее песни данная кнопка включает/останавливает воспроизведение песни.

❽ дисплей

Отображает информацию или данные, необходимые для использования устройства.

❾ Лампочка метронома

Красная индикаторная лампочка загорается на первой доле каждого такта при исполнении песни или использовании метронома. Другие доли обозначаются зеленой лампочкой.

❿ регулятор

Поверните регулятор для изменения выбранного значения в позиции курсора (редактируемая позиция). Поверните вправо для увеличения значения или влево для его уменьшения. Удерживайте нажатой кнопку SHIFT (сдвиг) и поверните регулятор для уменьшения/увеличения значения десятками.

Задняя панель

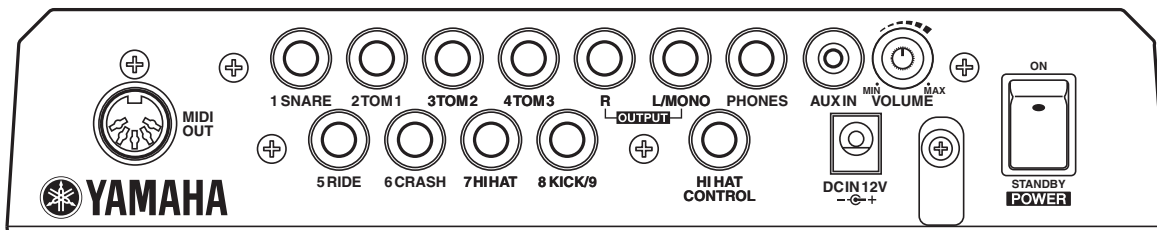

11 Разъем MIDI OUT

Этот разъем используется для передачи данных с DTXPLOORER на внешнее устройство MIDI, с помощью этого разъема вы можете использовать DTXPLOORER для управления внешним генератором тона или синхронизировать метроном или воспроизведение на DTXPLOORER с воспроизведением на внешнем секвенсере (с. 11).

12 Разъемы для запускающих входов

Эти разъемы используются для подключения электронных ударных или запускающих датчиков. Подключите малый барабан, том и пр. Согласно указаниями под каждым входом (с. 9).

13 Разъем KICK (педальный большой барабан) 8/9

Этот разъем используется для подключения электронного ударного или запускающего датчика. Обычно сюда подключается педальный большой барабан или два монофонических ударных.

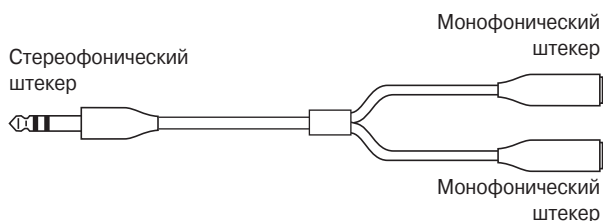

14 Разъем HI HAT CONTROL

Используется для подключения контроллера хай-хэта (с. 9).

* Используйте кабель со стереофоническим штекером.



15 Выходные разъемы

Эти разъемы используются для подключения DTXPLOORER к внешнему усилителю, микшеру и т.п. Для монофонического воспроизведения используйте разъем L/MONO, а для стереофонического - оба разъема L/R.

16 Разъем для наушников

Подключите пару наушников для прослушивания DTXPLOORER.

17 Разъем AUX IN

Сюда подключается выход с внешнего аудио устройства (с. 10).

Это удобно при воспроизведении музыки с плеера CD или кассет.

* Используйте регулятор громкости на внешнем устройстве для настройки баланса громкости.

18 Регулятор VOLUME (громкость)

Настройте громкость DTXPLOORER (выходной уровень сигнала на разъемах OUTPUT и PHONE). Поверните регулятор по часовой стрелке для увеличения громкости и против часовой стрелки для ее уменьшения.

19 Разъем DC IN (вход постоянного тока)

Подключите сюда адаптер переменного тока. Закрепите шнур в держателе 20.

20 Держатель

Исключает случайное отключение адаптера (с. 11).

21 Выключатель POWER (питание)

выключает DTXPLOORER.

Подключения

ВНИМАНИЕ

Во избежание удара током и повреждения устройств перед подключением выключите питание на всех устройствах.

Подключение электронных ударных к главному модулю

Обратитесь к приведенной ниже иллюстрации и подключите выходной кабель от каждого электронного ударного к соответствующему разъему на задней панели DTXPLOTORER. Все входные разъемы имеют маркировку.

* Оптимальное функционирование обеспечивается в том случае, когда соответствующий ударный подключается к одноименному выходу, хотя в случае подключения иного ударного настройки можно изменить (с. 24).

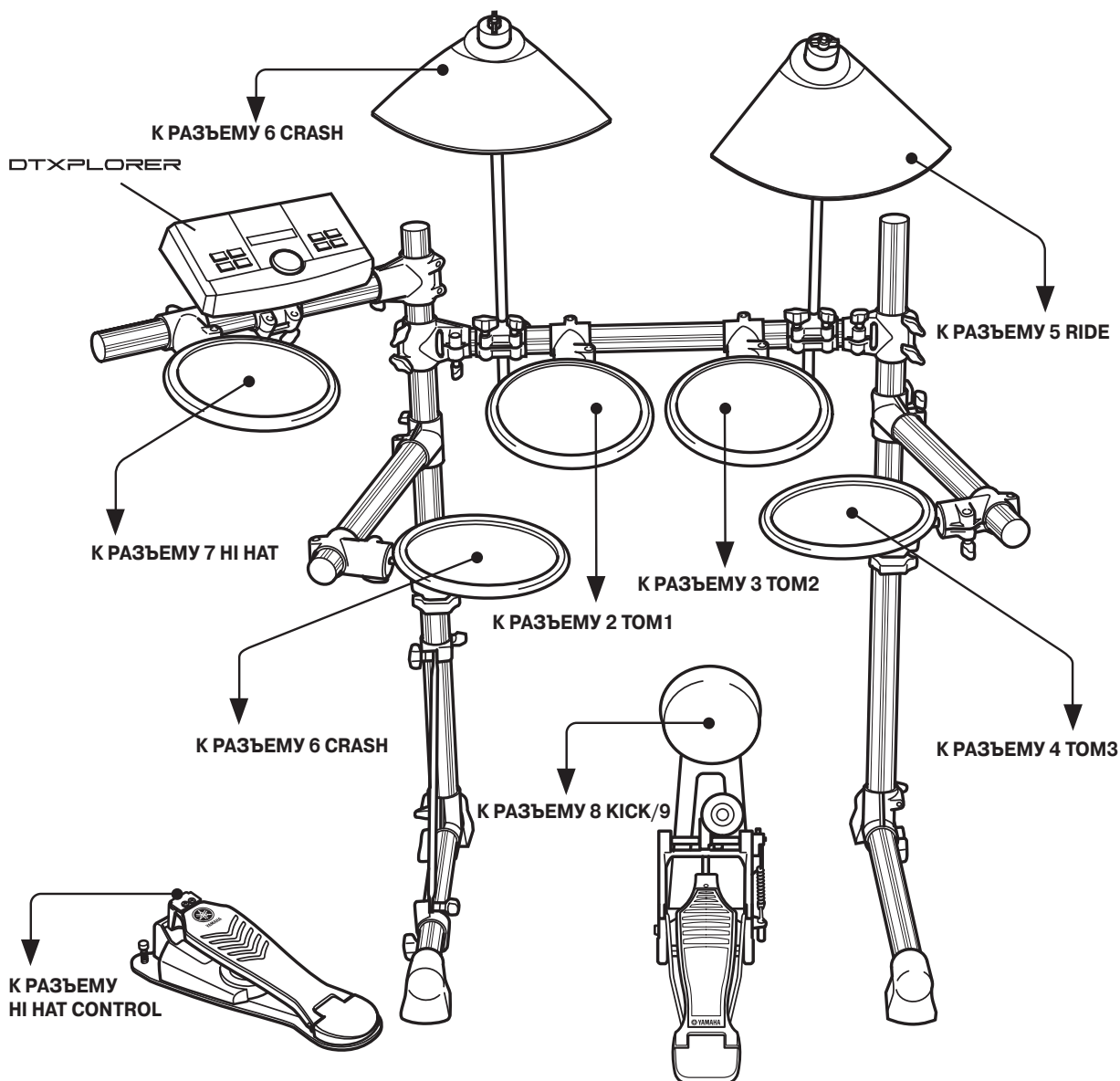

Использование DTXPLOTORER с набором акустических ударных

DTXPLOTORER может использоваться с набором акустических ударных, если они оснащены дополнительным комплектом запускающих датчиков DX20 от Yamaha и датчики подключены ко входным разъемам DTXPLOTORER.

* После выполнения подключений убедитесь в правильности настроек для датчиков (с. 24).

● Некоторые советы, касающиеся подключений

- * Входные разъемы 5 и 6 являются стереофоническими. Они могут использоваться для подключения таких электронных ударных как TP65S, PCY130S и т.п.
- * Электронные ударные с 3 зонами (TP65S, PCY150S) могут подключаться к разъему 1.
- Чувствительность ударных устанавливается в настройке TRIG2 TYPE (тип электронного ударного) (с. 25).
- Разъем 8/9 принимает 2 запускающих входа по стерео кабелю. Для ввода двух запускающих сигналов может использоваться параллельный кабель. Если большой pedalный барабан KP65 подключен к разъему 9 с помощью стерео кабеля, входной разъем для внешнего ударного на KP65 может использоваться вместо входного разъема 9.

■ Подключение внешних устройств

ВНИМАНИЕ

При выполнении подключений убедитесь, что кабель оснащен штекером, подходящим по типу к разъему.

● разъем OUTPUT L/MONO, R

С помощью этого разъема вы можете подключить DTXPLOTTER к микшеру или аудио оборудованию для вывода звука через внешние динамики или подключить DTXPLOTTER к внешнему записывающему оборудованию для записи собственного исполнения.

- * Используйте этот разъем при подключении устройства с монофоническим входом.

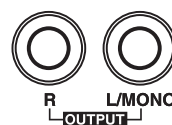

● разъем PHONES (наушники)

Используйте регулятор VOLUME (громкость) на задней панели для регулировки уровня громкости в наушниках.



При использовании наушников будьте внимательны и не повредите слух.

● Разъем AUX IN

Сюда можно подключить аудио выход от CD-плеера или другого внешнего аудио источника для микширования сигналов с внешнего источника с сигналами DTXPLOTTER. Объединенный аудио сигнал будет передаваться на внешнее устройство через выходные разъемы DTXPLOTTER. Этот разъем может использоваться для совместного исполнения с друзьями.

- * Используйте регулятор громкости на внешнем устройстве для регулировки громкости.



● Разъем MIDI OUT

Функция MIDI позволяет исполнять голоса на внешнем генераторе тона при помощи электронных ударных или синхронизировать исполнение на DTXPLOTTER или метрономом с воспроизведением на внешнем секвенсере.

Относительно MIDI

MIDI - это цифровой интерфейс музыкальных инструментов, это мировой стандарт, который позволяет инструментам и компьютерам обмениваться данными по исполнению вне зависимости от изготовителя



Всегда используйте стандартный кабель MIDI при подключении устройств. Кабель не должен превышать 15 м в длину. В противном случае может нарушаться функционирование или возникать иные проблемы.

■ Подключение к источнику питания

Специальный адаптер подает питание на DTXPLOTTER.

Убедитесь, что питание выключено, и подключите комплектующий адаптер к разъему DC IN (вход постоянного тока) на задней панели.

Чтобы исключить случайное выдергивание шнура, закрепите его в держателе.

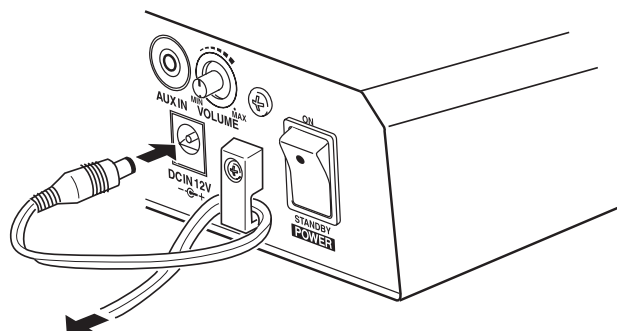

ВНИМАНИЕ

При креплении шнура в держателе убедитесь, что он не изогнут под острым углом. В противном случае шнур может получить повреждения.

ВНИМАНИЕ

Используйте комплектующий адаптер. Адаптеры других марок могут привести к нарушению функционирования или повреждению устройства. Если DTXPLOTTER не используется длительное время, отключите адаптер от сети.

Перед включением питания:

- * Для защиты динамиков, наушников и самого DTXPLOTTER от повреждения полностью поверните регулятор POWER (питание) /VOL (громкость) в левое положение (минимальная громкость) перед включением питания
- * Убедитесь, что питание выключено на всех внешних устройствах, подключенных к DTXPLOTTER. После включения DTXPLOTTER включите остальные устройства.

Исполнение

Теперь DTXPLOTORER должным образом подключен и можно подумать о музыке!

1. Включите питание.

Убедитесь, что все устройства, электронные ударные, внешние устройства и пр. должным образом подключены. Затем нажмите выключатель POWER (питание) на задней панели устройства. При первоначальном включении DTXPLOTORER появится следующий дисплей:

```
* DTXPLOTORER *  
* Welcome! *
```

После нескольких ударов по электронному ударному выключите питание и затем включите его вновь. На дисплее будет указано общее число ударов по ударному.

* Счетчик ударов устанавливается на "0" после возвращения к заводским настройкам (с. 23).

```
* DTXPLOTORER *  
* 5hits *
```

Когда появится дисплей выбора набора ударных (ниже) DTXPLOTORER будет готов к исполнению.

* На дисплее будет выведен последний выбранный набор.

* Нажмите кнопку DRUM KIT (набор ударных), если отображен другой дисплей.

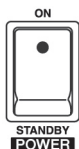

```
KIT1 -----  
1 :Acoustic >
```

Номер набора ударных Название набора

ВНИМАНИЕ

Чтобы избежать повреждения динамиков, сначала включите DTXPLOTORER, а затем другие аудио устройства, микшер и усилитель.

2. Начните исполнение на DTXPLOTORER

Ударяя по ударным, поворачивайте регулятор громкости на задней панели вправо, чтобы увеличить общую громкость до комфортного уровня. Вращение регулятора вправо повышает громкость, а влево - уменьшает ее.



3. Выберите набор ударных A.

Каждый набор состоит из голосов, которые воспроизводятся при ударе по ударному. Имеются наборы 1-32, которые специально запрограммированы инженерами по звукозаписи компании Yamaha. Поверните регулятор для выбора набора.

Попробуйте исполнение разных наборов и выберите подходящий.

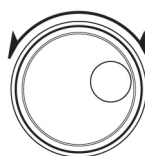

```
KIT1 -----  
1 :Acoustic >
```

Номер набора ударных Название набора

4. Измените качество выводимого звука

Используйте дисплей Главного эквалайзера (с. 4 сервисного режима) для изменения качества выводимого звука. Все настройки DTXPLOTORER устанавливаются в сервисном режиме.

Сначала нажмите кнопки SHIFT (сдвиг) + SAVE/ENT (сохранить/ввод) для входа на первую страницу сервисного режима.

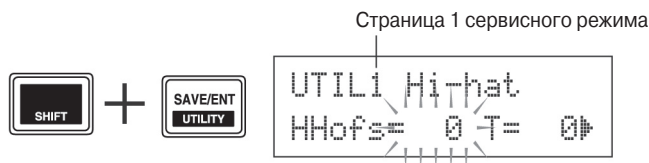

Значение смещений хай-хэта будет мигать, нажмите кнопку "▶" один раз для перемещения мигающего курсора в позицию "T="



```
UTIL1 Hi-hat  
HHofs= 0 T= 0
```

Нажмите кнопку "▶" еще раз для перехода ко 2-й странице сервисного режима. Начнет мигать значение "OutSel" (выбор выхода).



```
UTIL2 Click  
OutSel=mix
```

Нажмите кнопку "▶" дважды для перехода к 4-й странице режима.



```
UTIL4 MasterEQ  
Lo=+ 4 Hi=+ 8
```

Используйте кнопки ◀/▶, как описано выше для выбора позиции (мигающий курсор). Когда страница состоит из 1 параметра, нажатие этих кнопок выполняет переход к следующей или предыдущей странице.

* Индикация "▶" (◀) в нижнем правом углу дисплея указывает на наличие следующей (предыдущей) страницы.

Теперь используйте главный эквалайзер (2-полосный полочный) для изменения качества звука. Будет мигать параметр "Lo=". Для повышения низких частот поверните регулятор (повышение низких частот от +0 дБ до +12 дБ).

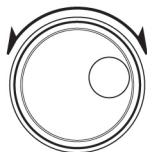

```
UTIL4 MasterEQ
Lo=+ 4 Hi=+ 8
```

Аналогично нажмите кнопку "▶", чтобы начал мигать параметр "Hi=". Затем поверните регулятор, чтобы настроить усиление высоких частот (от +0 дБ до +12дБ).

Вы также можете настроить индивидуальные голоса электронных ударных, громкость, тип/уровень реверберации и другие параметры DTXPLORER (с. 20).

НАСТРОЙКА ХАЙ-ХЭТА

Настройка хай-хэта используется для определения точки, в которой хай-хэт закрывается при нажатии педали (ножного контроллера).

* Эта настройка применяется только при подключении ножного контроллера к разъему HI HAT CONTROL. Настройка не влияет на контроллер, подключенный к любому другому разъему.

Процедура

1. Нажмите кнопку SHIFT (сдвиг) + SAVE/ENT (сохранить/ввод) для входа на 1 страницу сервисного режима. Используйте этот дисплей для настройки хай-хэта.



```
UTIL1 Hi-hat
HHofs= 0 T= 0
```

2. Чтобы задать точку, в которой хай-хэт будет закрываться, заставьте мигать значение параметра "HHofs=" и используйте регулятор для ввода значения.

Настройка берется из диапазона -32...0...+32.

Меньшие значения обеспечивают мелкую точку закрытия.

```
UTIL1 Hi-hat
HHofs=-12 T= 0
```

Чтобы задать усилие нажатия педали перейдите курсором на параметр "T=" и с помощью регулятора скорректируйте его.

Значение выбирается в диапазоне от 0 до 127.

Большие значения обеспечивают мощное действие педали.

* Слишком большое значение приведет к постоянному звучанию голоса при постоянном нажатии педали.

```
UTIL1 Hi-hat
HHofs=-12 T= 20
```

Исполнение с метрономом

Запустите метроном и начните исполнять на электронных ударных. DTXPLORER оснащен метрономом, который позволяет создавать сложные ритмы.

1. Включите метроном.

Нажмите кнопку ON (ВКЛ.)/OFF (ВЫКЛ.). Красная лампочка будет загораться на первой доле каждого такта. Другие доли будут обозначаться зеленой лампочкой.

Нажмите кнопку ON (ВКЛ.)/OFF (ВЫКЛ.) ВНОВЬ, чтобы остановить метроном.

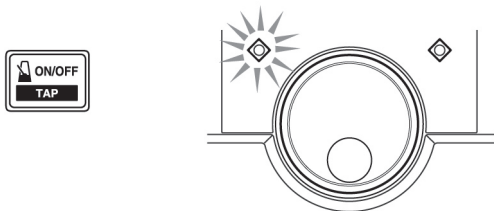

2. Установите параметры CLICK SET, TEMPO, BEAT и пр.

Метроному можно придать различное звучание путем тонкой настройки. Вы можете сохранить до 30 паттернов звучания метронома в памяти DTXPLORER.

Пример: синхронизация долей, когда размер = 4

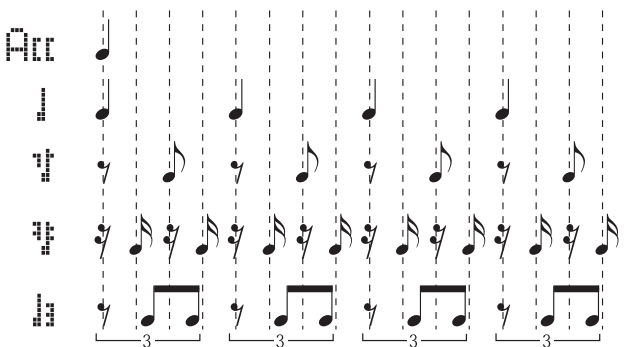

Сначала выберите один из заданных паттернов звучания метронома. Нажмите кнопку CLICK (метроном), чтобы войти на 1-ю страницу настройки паттерна звучания метронома.

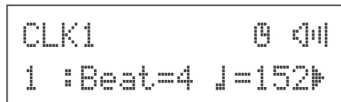

Используйте этот дисплей, чтобы выбрать паттерн звучания метронома, темп, и общую громкость.

Используйте кнопки для перехода курсора на нужную позицию, а затем вращайте регулятор для ввода значения.

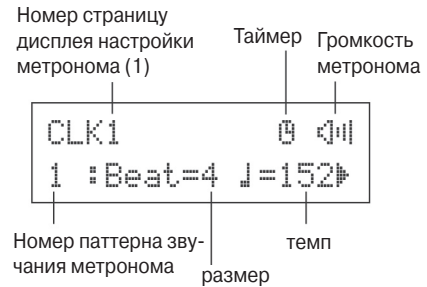

- * **Паттерн звучания метронома (1-30)**
Выберите паттерн для исполнения метрономом.
- * **Размер (1-9)**
Задайте размер метронома.
- * **Темп (30-300)**
Задайте темп метронома (♩=)

Совет: функция настукивания темпа может использоваться для ввода темпа. Темп ударов по электронному ударному задает темп песни или звучания метронома (С. 18).

- * **Таймер (OFF (выкл), 30-600 с)**
Эта функция используется для автоматической остановки метронома в заданное время.
- * **Громкость метронома (0-16)**
Задаёт громкость метронома.

ВАЖНО

Символ "*" появляется рядом с индикацией "CLK1" при изменении размера или темпа. Это уведомляет вас об изменении данных. Символ исчезает после выполнения операции сохранения (с. 16). Если перед сохранением выбран другой паттерн звучания метронома, текущие настройки вернуться к исходным. Если вы хотите сохранить изменения, не забывайте выполнять операцию сохранения.

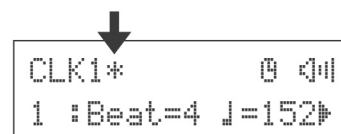

3. Создание собственного паттерна звучания метронома

Нажмите кнопку “▶” для перехода ко 2-й странице меню настроек метронома.

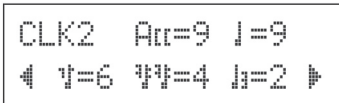

Используйте этот дисплей, чтобы задать индивидуальные уровни громкости для каждой из пяти долей в паттерне метронома. Выберите “0”, если вы не хотите, чтобы доля звучала. Используйте эту страницу для создания собственного паттерна звучания метронома.

4. Задайте паузу между паттернами метронома.

Нажмите кнопку “▶” для перехода к странице 3 (пауза между паттернами метронома) в меню настроек метронома.

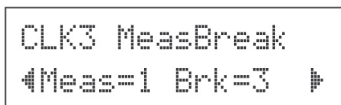

В этом дисплее вы можете задать “паузу” (глушение) протяженностью в несколько тактов между паттернами метронома, используя настройку Brk (OFF (выкл.), 1-9), которая будет организована после того, как метроном будет воспроизводиться заданное число тактов (параметр Meas (1-9)). * Если для настройки Brk выбрана опция OFF (выкл.), метроном глушиться не будет.

5. Выбор голоса метронома

Нажмите кнопку “▶”, чтобы перейти на стр. 4 (выбор голоса метронома) в меню настроек метронома.

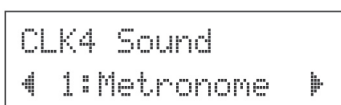

Вы можете выбрать для метронома 5 разных голосов (Metronome, Wood Block, Percussion, Ahoho, Stick, Pulse, UserClick). При выборе последней опции вы можете использовать страницы 5 и 6 меню для тонкой настройки метронома.

6. Выбор голоса метронома

Нажмите кнопку “▶”, чтобы перейти на стр. 5 (голос метронома) в меню настроек метронома.

Тип голоса метронома

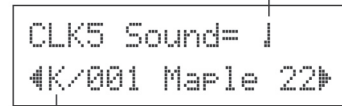

Категория/номер голоса Название голоса

Вы можете закрепить голос ударного за каждым из пяти голосов метронома.

* Эта настройка будет неактивной, если на стр. 4 меню настроек метронома будет выбрана иная опция, нежели UserClick.

Сначала выберите тип голоса в верхней части дисплея, затем перейдите курсором в нижнюю часть и выберите голос.

Сначала выберите категорию голоса:

● Категории голоса

- K: педальный большой барабан
- S: малый барабан
- T: том
- C: тарелки
- H: хай-хэт
- P: перкуссии
- E: эффект

Затем выберите номер голоса (0, 1-127)/название голоса. Если выбрана опция “0”, будет выбрана опция “Без закрепления”, и звук слышен не будет.

7. Настройка голоса метронома

Нажмите кнопку “▶” для перехода на стр. 6 настройки метронома.

Тип голоса метронома

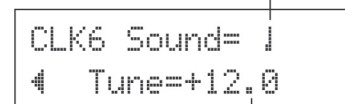

Настройка

Вы можете настроить пять голосов метронома шагами в 10 сотых.

* Эта настройка будет неактивной, если на стр. 4 меню настроек метронома будет выбрана иная опция, нежели UserClick.

Сначала выберите тип голоса в верхней части дисплея, а затем перейдите курсором в нижнюю часть и задайте настройку (-24...0...+24).

Исполнение с метрономом

8. Сохранение оригинальных настроек метронома

После создания оригинальных настроек метронома сохраните их в памяти DTXPLOTTER, как описано ниже.

* Любые изменения данных, выполненные без сохранения приведет к их утрате.

- 8-1. Нажмите кнопку SAVE/ENT (сохранить/ввод). Появится следующий дисплей.

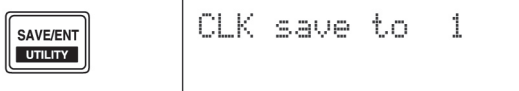

- 8-2. Поверните регулятор для выбора ячейки памяти (1-30) для сохранения настроек.

- 8-3. Нажмите кнопку SAVE/ENT (сохранить/ввод) вновь, появится дисплей сохранения.

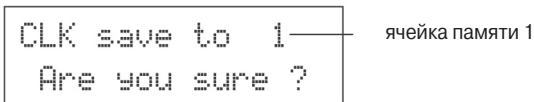

- 8-4. Нажмите кнопку SAVE/ENT (сохранить/ввод) вновь для выполнения сохранения.

* Для отмены сохранения нажмите любую кнопку кроме SAVE/ENT (сохранить/ввод) и SHIFT (сдвиг).

После завершения сохранения появится следующий дисплей.

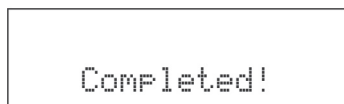

СОВЕТ: Вы можете использовать установку заводских настроек для переустановки всего содержимого ячеек памяти. Однако пользуйтесь этой операцией с осторожностью, поскольку она приведет к потере всех данных (настроек метронома и запусков, содержимого наборов ударных 33-42 и пр.).

ВЫБОР ВЫХОДА МЕТРОНОМА

DTXPLOTTER позволяет выбрать выходной разъем, на который будет выводиться сигнал метронома. Метроном и исполнение могут направляться на разные выходы.

Процедура

1. Нажмите кнопку SHIFT (сдвиг) + SAVE/ENT (сохранить/ввод), появится следующий дисплей (1 стр. Меню сервиса).

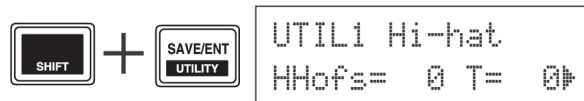

2. Затем дважды нажмите кнопку "▶". Появится следующий дисплей:

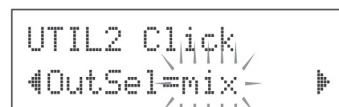

3. Поверните регулятор для выбора выхода.

MIX: Стандартная настройка. Сигналы метронома выводятся на левый и правый разъемы OUTPUT (Выход).

ClickL: Сигналы метронома выводятся только на левый разъем L OUTPUT. Исполнение на ударных и воспроизведение песни выводится на правый разъем R OUTPUT.

ClickR: Сигналы метронома выводятся только на левый разъем R OUTPUT. Исполнение на ударных и воспроизведение песни выводится на правый разъем L OUTPUT.

* На разъем PHONES (наушники) выводятся те же сигналы, что и на разъемы OUTPUT. Данные настройки распространяются на разъем PHONES (наушники).

Совместное исполнение с песней!

DTXPLOERER имеет встроенный секвенсер, содержащий 22 песни, который в дополнение к ударным включает аккомпанемент клавиатуры, духовые и другие инструменты.

1. Выберите песню.

Выберите песню и прослушайте ее. Нажмите кнопку SONG ►/■ (песня) для отображения дисплея выбора песни.

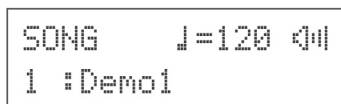

Используйте кнопки «◀/▶», чтобы перейти курсором на номер песни, затем с помощью регулятора выберите номер (1-22) для прослушивания.

* Набор ударных будет соответствовать набору в песне.

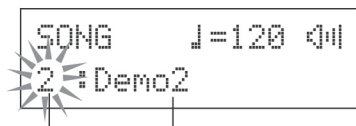
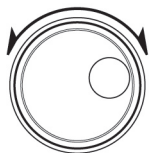

Название песни Номер песни

2. Прослушивание песни

Нажмите кнопку SONG ►/■ (песня), и через определенный момент начнется воспроизведение песни. После завершения воспроизведения песни она автоматически начнет исполняться с начала. Нажмите кнопку SONG (песня) для остановки воспроизведения.



* Если в процессе воспроизведения песни была выбрана другая песня, ее воспроизведение начнется с начала.

3. Настройка громкости и темпа песни

Используйте кнопки «◀/▶», чтобы перейти курсором на значение темпа, затем используйте реверберацию для выбора нужного значения темпа (♩30-300). Используя кнопки «▶», перейдите курсором вправо. Пиктограмма «динамик» изменится на цифровое значение и начнет мигать. Теперь можно задать громкость ударных (0-16). Поверните регулятор и настройте баланс между аккомпанементом песни и собственным исполнением.

Темп Громкость песни

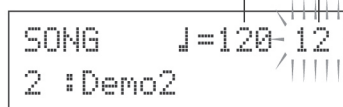

СОВЕТ: Темп также можно использовать с помощью функции настукивания темпа (по ударному). Это позволит задать самый подходящий темп. (С. 18).

4. Настройка тональности

Вы можете настроить тональность шагами в 10 сотых. Удерживая нажатой кнопку SHIFT (сдвиг), нажмите кнопку SAVE/ENT (сохранить/ввод). Вы войдете на 1 страницу сервисного режима. Затем нажмите кнопку «▶» 6 раз для перехода на 5 страницу мастерской, настройки, после чего используйте регулятор для настройки тональности (-24...0...+24).

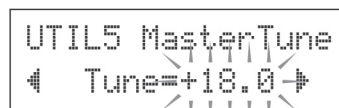
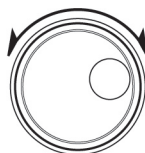

5. Глушение партии ударных

Попытайтесь исполнять параллельно с воспроизведением песни.

Нажмите кнопку SHIFT (сдвиг) и SONG ►/■ (песня). В правом нижнем углу дисплея появится пиктограмма глушения ударных, нажмите кнопку вновь для глушения ударных и начала воспроизведения песни.

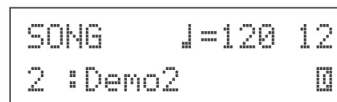

Теперь начните исполнение партии ударных. Для отмены функции глушения, удерживайте нажатой кнопку SHIFT (сдвиг) и нажмите кнопку SONG ►/■ (песня).

* функция глушения ударных доступна при воспроизведении песни.

Совместное исполнение с песней!

6. Исполнение с партией басовых,

Функция солирования басовых позволяет вести исполнение совместно с партией басовых. Поскольку эта функция глушит остальные партии аккомпанемента, она позволяет концентрироваться на исполнении ритма.

Удерживая нажатой кнопку SHIFT (сдвиг), нажмите кнопку SAVE/ENT (сохранить/ввод) для входа в 1 страницу режима сервиса.

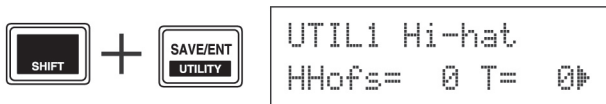

Затем нажмите кнопку "▶" трижды для отображения следующего дисплея. Поверните регулятор и выберите BassSolo=on.



Нажмите кнопку SONG (песня) для запуска воспроизведения песни. Будет слышна только партия басовых.

СОВЕТ: Если у вас возникли трудности при удержании темпа, заданного воспроизведением, попробуйте использовать метроном в качестве руководства. Нажмите кнопку ON(ВКЛ)/OFF (ВЫКЛ), метроном начнет звучать в ритме песни, нажмите кнопку ON(ВКЛ)/OFF (ВЫКЛ), чтобы выключить метроном.

СОВЕТ: Изменение песни изменяет набор ударных, закрепленный за песней. Если вы хотите использовать с песней другой набор ударных, нажмите кнопку DRUM KIT (набор ударных) для входа в дисплей выборе набора ударных и выберите другой набор. Если другая песня выбирается при активной функции глушения ударных, набор ударных не изменится при выборе другой песни.

ФУНКЦИЯ НАСТУКИВАЮТ ТЕМПА

Данная функция позволяет задать темп песни или метронома путем настукивания по ударному. Кнопки "◀/▶" также можно использовать для ввода темпа вместо настукивания.

Процедура

1. Нажмите кнопки SHIFT (сдвиг) + ON (ВКЛ.)/OFF (ВЫКЛ.). ПОЯВИТСЯ дисплея выбора темпа настукиванием.

* Функция настукивания темпа может использоваться при воспроизведении песни или звучании метронома.

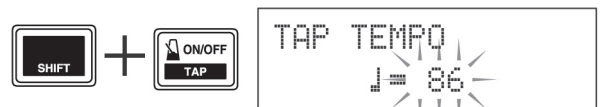

2. Настучите темп песни (или нажмите кнопку "◀/▶", значение темпа будет выведено на дисплей (Для этих целей подойдет любой ударный. Также можно ввести значение с помощью регулятора.)



3. Нажмите кнопку SAVE/ENT (сохранить/ввод) для ввода темпа, значение темпа перестанет мигать. Если исполняется песня или звучит метроном, темп немедленно будет заменен новым.

Использование функции проверки синхронности исполнения

При исполнении с песней или метрономом функция проверки синхронности исполнения сравнивает своевременность вашего исполнения со звучанием песни или метронома и уведомляет вас о точности исполнения.

1. Выберите песню или паттерн звучания метронома

2. Выведите дисплей синхронности исполнения

Нажмите кнопки SHIFT (сдвиг) и CLICK (метроном) для отображения главного дисплея функции. Поверните регулятор для ввода темпа для песни или метронома (♩30-300).

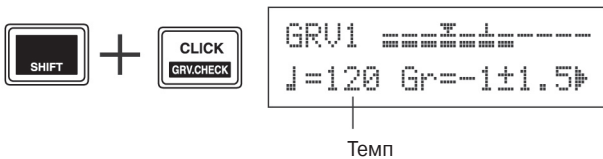

3. Выберите электронный ударный

Нажмите кнопку "▶" для перехода ко 2-й странице, затем поверните регулятор для выбора электронного ударного (входной запускаящий источник), который вы хотите проверить. Настройка ALL (все) выбирает все ударные.

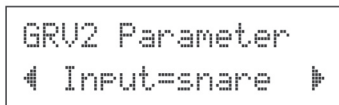

4. Задание синхронизации (значения ноты)

Нажмите кнопку "▶" для перехода к странице 3, затем поверните регулятор для выбора значения ноты.

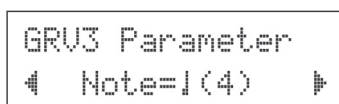

5. Задайте степень синхронизации

Если нужно, нажмите кнопку "▶" для перехода к странице 4. Здесь вы можете определить, насколько рано или поздно начнет регистрироваться синхронизация. Если синхронность исполнения ноты существенно отличается от значения, заданного на странице 3 меню, степень синхронизации не позволит ноте звучать.

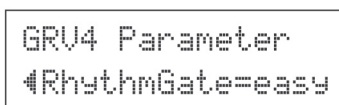

Степень синхронизации существенно повышается при изменении настроек от easy к norm и pro. Другими словами, чем выше уровень, тем выше требуемая точность исполнения.

Выберите OFF (выкл) для воспроизведения всех исполненных нот вне зависимости от синхронности.

* Степень синхронизации действует из первой странице дисплей проверки синхронности исполнения.

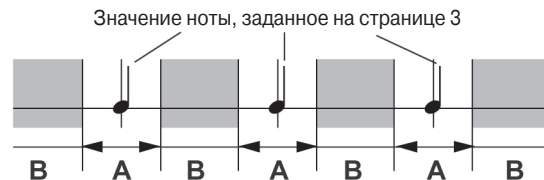

A: диапазон в пределах воспроизводимого звука.
B: Диапазон не воспроизводимого звука.

6. Запустите функцию проверки синхронности исполнения

После завершения настройки вернитесь в главное меню (страница 1) и запустите воспроизведение песни (кнопка SONG ▶/■ (песня)) или звучание метронома (кнопка ⏮ ON(ВКЛ)/OFF (ВЫКЛ)).

7. Начните исполнение

Прислушиваясь к песне или метроному, начните точное исполнение на ударных. Можно использовать регулятор для настройки темпа песни или метронома. Измеритель в верхней части дисплея дает графическое представление неточности синхронизации исполнения каждой ноты. Если вы отстаёте от темпа песни/метронома метка будет смещаться вправо. Если вы опережаете исполнение/метроном, метка сместится влево. Данные в нижней половине дисплея соответствуют темпу, средней неточности исполнения по сравнению с нотой, заданной на стр. 3, и отклонения для каждого удара по ударному.



* Отображение синхронности: 0 (синхронно), 1-9 (единицы измерения - 1/24 от 16-й ноты)

* Дисплей проверки синхронности исполнения переустанавливается при воспроизведении новой песни или паттерна звучания метронома.

Создание собственного набора ударных

DTXPLOERER позволяет создать собственный набор ударных путем закрепления голосов ударных за электронными ударными и настройки голоса, задержки, реверберации и пр. параметров

1. Выберите набор ударных

Нажмите кнопку DRUM KIT (набор ударных) для входа на страницу 1 Выбора набора ударных.



Поверните регулятор для выбора набора ударных в качестве отправной точки для создания собственного набора.

* Заданные наборы ударных сохранены под номерами 1-32, а наборы ударных пользователя создаются под номерами 33-42.

2. Закрепите голоса ударных

2.1 Нажмите кнопку “◀/▶” для перехода к странице 2 выбора голоса ударных.

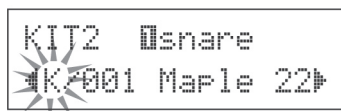

2-2 Для выбора электронного ударного для редактирования (входной запускаящий источник) просто ударьте по нему или нажмите кнопку SHIFT (сдвиг) и кнопки “◀/▶”.

Нажмите на педаль педального большого барабана или нажмите кнопки “◀/▶” для выбора “:kick”. Теперь выбран ударный, подключенный ко входному разъему 8.



Редактируемый электронный ударный

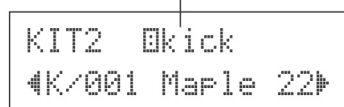

● Относительно входных запускаящих ИСТОЧНИКОВ

Задайте голос для каждого входного источника. Входной источник - это электронное ударное или запускаящий датчик, подключенный ко входам 1-9 DTXPLOERER.

При использовании монофонических электронных ударных один входной источник закрепляется за одним входным разъемом. При использовании стереофонических электронных ударных два входных источника (вход с ударного и вход с обода или 2 типа входов с электронного ударного) закрепляются за каждым входным разъемом. При использовании 3-зонных электронных ударных три входных источника (вход с электронного ударного и два входа с обода) закрепляются за одним входным разъемом.

Для выбора электронного ударного просто ударьте по нему или нажмите кнопку SHIFT (сдвиг)+ “◀/▶”.

Входной источник определяется следующим образом:

1:snare:	Вход с ударного для входного разъема 1.
2:snrR 1	Вход 1 с обода для входного разъема 1.
1:snrR2	Вход 2 с обода для входного разъема 1.
2:tom 1	Вход с ударного для входного разъема 2.
3:tom2	Вход с ударного для входного разъема 3.
4:tom3	Вход с ударного для входного разъема 4.
5:ride	Вход с ударного для входного разъема 5.
5:rideE	Вход с обода для входного разъема 5.
6:crash	Вход с ударного для входного разъема 6.
6:crashE	Вход с обода для входного разъема 6.
7:open	Вход с ударного (когда контроллер хай-хэта не полностью закрыт) для входного разъема 7.
7:close	Вход с ударного (когда контроллер хай-хэта полностью закрыт) для входного разъема 7.
7:footC1	Контроллер хай-хэта отжат для входного разъема 7.
7:splash	Всплеск на контроллере хай-хэта для входного разъема 7.
8:kick	Вход с ударного для входного разъема 8.
9:pad9	Вход с ударного для входного разъема 9.

(*) Монофонические электронные ударные не имеют функции выключения при ударе по обороту.

Создание собственного набора ударных

2-3 Затем выберите категорию голоса ударных. Они совпадают с категориями голосов метронома.

K: педальный большой барабан
S: малый барабан
T: том
C: тарелки
H: хай-хэт
P: перкуссии
E: эффект

В нашем случае выбрана категория "K".
Нажмите кнопку "◀/▶" для перемещения курсора на нужную категорию голоса и поверните регулятор, чтобы выбрать "K".

ВАЖНО Символ "*" появится рядом с KIT, если данные были изменены. Этот символ исчезнет после выполнения операции сохранения (с. 23). При выборе другого набора ударных перед сохранением текущие настройки вернутся к исходным.

2-4 Выберите голос ударного.
Нажмите кнопку "◀/▶" и перейдите курсором на нужный голос, затем поверните регулятор для его выбора. Номер и названия голоса появятся на дисплее.

Теперь вы можете выбрать голос ударного, который будет использоваться в качестве базы. Затем отредактируйте его.
В нашем примере выбран K/001 Maple 22.
* Если выбран номер "0", голос не будет закреплен, а звук не будет воспроизводиться.

```
KIT2* 0kick
K/001 Maple 22
```

3. Измените громкость

Измените громкость звучания ударного при ударе по нему. Задайте баланс громкости между разными голосами ударных.

Используйте кнопку "▶" для перехода к странице 3, затем поверните регулятор и задайте громкость (0-127).

```
KIT3* 0kick
Volume=110
```

4. Измените высоту тона

Попробуйте изменить высоту тона голоса ударного.

Используйте кнопку "▶" для перехода на страницу 4, затем поверните регулятор для изменения высоты тона.

Высота тона изменяется в диапазоне от -24 до +24 шагами в 10 сотых.

```
KIT4* 0kick
Tune=+ 8.0
```

5. Изменение панорамирования

Измените панорамирование голоса ударного (в стереофоническом поле).

Используйте кнопку "▶" для перехода на страницу 5, затем поверните регулятор для изменения панорамирования.

Доступен диапазон от L64 (крайнее левое положение) до C (центр) и R63 (крайнее правое положение). При вращении регулятора вы заметите, что голос изменяет положение в стереофоническом поле.

```
KIT5* 0kick
Pan=L 5
```

6. Измените тип реверберации

Измените тип реверберации для голоса ударного. Этот тип будет применяться ко всему набору ударных.

Используйте кнопку "▶" для перехода на страницу 6, затем поверните регулятор и выберите тип реверберации.

```
KIT6* -ALL-
RevType=hall1
```

Создание собственного набора ударных

none	реверберация не применяется.
hall1-5	Имитация реверберации зала.
room1-5	Имитация реверберации комнаты
stage1-5	Имитация исполнения на сцене,
plate	Имитация реверберации стальной пластины.
white	Специальная реверберация,
tunnel	Имитация туннеля.
bsemnt	Имитация реверберации подвала.

(*) Зал, комната или сцена обеспечивают заметный эффект при больших значениях.

7. Измените уровень реверберации.

Измените объем реверберации, который прилагается к каждому входному источнику.

Используйте кнопку “▶” для перехода к странице 7, затем поверните регулятор для выбора уровня реверберации (0-127)

```
KIT7* @kick
◀ RevLevel= 41 ▶
```

8. Измените затухание

Измените время затухания голоса ударного.

Используйте кнопку “▶” для перехода на страницу 8, затем поверните регулятор, чтобы выбрать затухание (-64...+64).

```
KIT8* @kick
◀ Decay= 0 ▶
```

9. Измените характер голоса (настройки фильтра)

Попробуйте изменить частоту отсечения.

Используйте кнопку “▶” для перехода на страницу 9, затем поверните регулятор и выберите частоту отсечения (-64...+63).

Положительные значения сделают исполнение более ярким.

```
KIT9* @kick
◀ CutOffFreq= 0 ▶
```

10. Выберите альтернативную группу

Вы можете закрепить за одной группой голоса, который не исполняются одновременно (например, открытие и закрытие хай-хэта). В этом случае звучащий голос будет выключаться при активировании другого голоса из той же альтернативной группы (после выключения голоса открытого хай-хэта будет звучать голос закрытого хай-хэта).

Используйте кнопку “▶” для перехода на страницу 10, затем поверните регулятор, чтобы задать альтернативную группу (OFF (выкл), 1-9).

Когда выбрана опция OFF (выкл), глушение не сможет быть активировано.

```
KIT10* @kick
◀ AltGroup= 1 ▶
```

* Некоторые голоса, например хай-хэт, уже имеют альтернативную группу в заданных настройках.

11. Включите/выключите кнопку MIDI

Включите/выключите сообщения о включении/выключении клавиши для каждого входного источника.

Используйте кнопку “▶” для перехода на страницу И, затем поверните регулятор.

```
KIT11* @kick
◀ KeyOn/Off=norm
```

norm

Выключение клавиши не распознается.

hold

Выключение клавиши распознается.

Каждый удар по ударному включает или выключает клавишу.

0.0s to 9.9s

Выключение клавиши распознается, причем можно задавать интервал между включением/выключением.

* Когда выбрана опция norm, некоторые голоса могут звучать непрерывно. Нажмите кнопку DRUM KIT (набор ударных), чтобы остановить их звучание.

Создание собственного набора ударных

12. Сохранение оригинального голоса

Чтобы сохранить оригинальный набор ударных используйте операцию сохранения. Для этого используются ячейки памяти 33-42.

* Если перед сохранением будет выбран другой набор, все выполненные изменения будут утрачены

12-1. Нажмите кнопку SAVE/ENT (сохранить/ввод). Появится следующий дисплей.

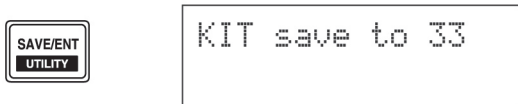

12-2. Поверните регулятор, чтобы выбрать ячейку памяти для сохранения набора (33-42).

* Данные невозможно сохранить в ячейках заданных наборов ударных (1-32).

12-3. Нажмите кнопку SAVE/ENT (сохранить/ввод) вновь, появится следующий дисплей.

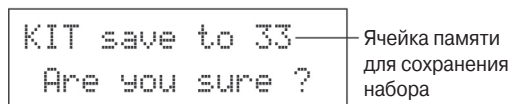

12-4. Нажмите кнопку SAVE/ENT (сохранить/ввод) для выполнения сохранения.

* Для отмены сохранения нажмите любую кнопку кроме SAVE/ENT (сохранить/ввод) и SHIFT (сдвиг).

После завершения сохранения появится следующий дисплей.

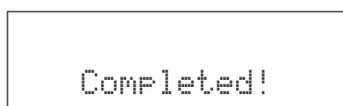

Теперь вы создали оригинальный голос ударного. Используя описанные процедуры, можно создать другие оригинальные голоса и составить из них набор ударных.

ЗАВОДСКИЕ НАСТРОЙКИ

Данная операция позволяет восстановить заводские настройки DTXPLORER.

Процедура

1. Нажмите кнопки SHIFT (сдвиг) + SAVE/ENT (сохранить/ввод) для отображения 1 страницы сервисного режима.

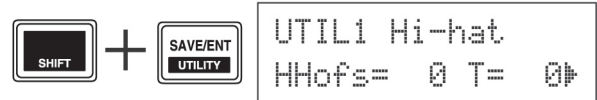

2. Затем нажмите кнопку "▶" 7 раз для отображения следующего дисплея.

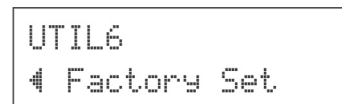

3. Теперь нажмите кнопку SAVE/ENT (сохранить/ввод), появится дисплей подтверждения возвращения к заводским настройкам.

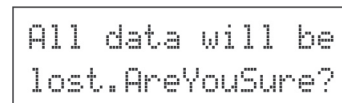

4. Нажмите кнопку SAVE/ENT (сохранить/ввод) вновь для возвращения к заводским настройкам.

* Если вы не хотите возвращаться к заводским настройкам, нажмите любую кнопку кроме SAVE/ENT (сохранить/ввод) и SHIFT (сдвиг), также можно повернуть регулятор.

Редактирование запуска

Ниже описаны различные настройки, касающиеся входных запускающих сигналов, принимаемых с электронных ударных или запускающих датчиков, подключенных к входным запускающим разъемам. Это позволяет DTXPLOTTER лучше реагировать на эти сигналы. Если вы используете иной запуск (отсутствующий на DTXPLOTTER), вам придется выполнить определенную настройку входов.

Выбор запуска

DTXPLOTTER имеет 4 типа заданных настроек, причем настройка №1 соответствует подключению ко входам DTXPLOTTER указанных электронных ударных. При покупке DTXPLOTTER выбрана настройка 1. Настройка №5 предназначается для пользователя. Выберите нужный запуск.

1. Нажмите кнопки **SHIFT** (сдвиг) + **DRUM KIT** (набор ударных) для входа на 1 страницу дисплея выбора запуска.



2. Поверните регулятор для выбора нужного запуска.



Редактирование запуска

Если вы используете другие ударные или запускающие датчики, нежели комплектуются с DTXPLOTTER, вам следует решить проблему двойного запуска или перекрестных помех.

Если вы создаете пользовательский запуск, сохраните его под №5.

1. Нажмите кнопки **SHIFT** (сдвиг) + **DRUM KIT** (набор ударных) для входа на 1 страницу дисплея выбора запуска. На дисплей будет выведен выбранный запуск.

* Если вы хотите отредактировать запуск, используйте регулятор и выберите запуск в данный момент.

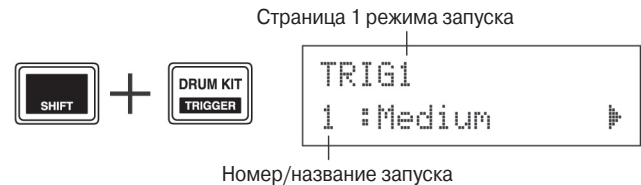

2. Используйте страницы 2-8 для редактирования запуска.

Нажимайте кнопки **◀/▶** для перехода по страницам и перемещения курсора на нужную позицию.

* Обратитесь к с. 25 относительно подробностей.

Выберите входной разъем для редактирования, просто ударив по ударному или используя кнопки **SHIFT** (сдвиг) + **◀/▶**.

● Перечень запусков

1.	Medium	Обычная настройка
2.	Dynamic	Широкий динамический диапазон, чувствительность к вибрации.
3.	Easy	Сглаживание невыровненности запускающих уровней, плавное звучание.
4.	DTI 0/20	Используйте запускающие датчики DT10/20, прикрепленные к акустическим ударным.



3. Поверните регулятор для изменения настроек.
 - * Рядом с TRIG появится символ *, указывающий на изменение данных. Он исчезнет после выполнения сохранения.
 - * Уровень входа запуска отображается в правой верхней части дисплея при ударе по ударному. При установке усиления этот уровень следует взять за ориентир.

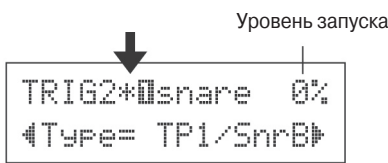

4. Для сохранения изменений, выполните описанную ниже процедуру.

- * Если другой запуск будет выбран до сохранения, все изменения будут утрачены.

4-1. Нажмите кнопку SAVE/ENT (сохранить/ввод). Появится следующий дисплей.

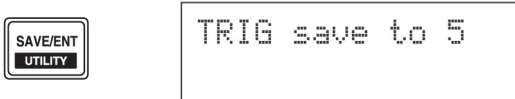

4-2. Нажмите кнопку SAVE/ENT (сохранить/ввод) вновь, появится дисплей перехода к сохранению.

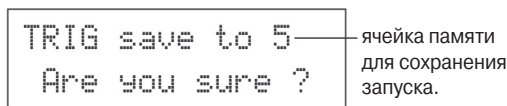

4-3. Нажмите кнопку SAVE/ENT (сохранить/ввод) для выполнения сохранения.

- * Для отмены сохранения нажмите любую кнопку, кроме SAVE/ENT (сохранить/ввод) или SHIFT (сдвиг).

Когда сохранение будет завершено, появится следующий дисплей.

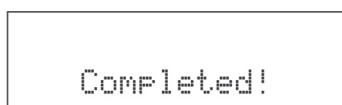

Выбор запуска 1

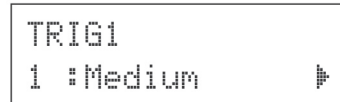

Возможности выбора: 1-5.
Выберите тип запуска (с. 24).

Тип электронного ударного



Выберите тип электронного ударного, подключенного к соответствующему входному разъему, в нашем примере к разъему 1.

- * Значения, заданные на стр. 3 и 5 выбора запуска (с. 26) будут автоматически задавать правильные значения для выбранных электронных ударных.

Определите один из следующих типов ударных:

KP	PK80S/80/65/60
TP1/SnrA	TP65S/65 (преимущественно малый барабан) *1
TP1/SnrB	TP65S/65 (преимущественно малый барабан) *1, *2
TP1/Tom	TP65S/65 (преимущественно том) *1
TP2-A	TP80S/65/60 *3
NH-2B	TP80S/65/60 *3
PCY1	PCY150S
PCY2	PCY130S/130
PCY3	PCY80S/80/65/60/10
RHH	RHH130
RHP Pad	RHP120SD/120/100/80*4
RHP Rim	RHP120SD/120/100/80*4
RHP Kick	KP120
BP	BP80*5
DR Snare	Запускающие датчики серии DT (для малого барабана)
DT HiTom	Запускающие датчики серии DT (для большого тома)
DT LoTom	
DT Kick	Запускающие датчики серии DT (для басовых ударных)
misc 1-6	Электронные ударные от других производителей.

*1: функция 3 зон (голос ударного, x 1, голос обода x 2). При подключении к разъемам 5 или 6 обод будет воспроизводить один голос. Для воспроизводства ударов По замкнутому ободу TP1/SnrA должен иметь высокую чувствительность для обода 1, а TP1/SnrB - для обода 2. Чувствительность левого и правого ободов устанавливается на одинаковый уровень. Если электронный ударный подключен к любому другому входу, голос обода не будет звучать, и ударных будет воспроизводить только один голос.

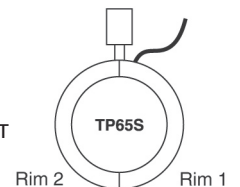

Кривая скорости

- *2: Голоса обода 1 и 2 для TP1/SnrB обратный по отношению к TP1/SnrA. Это удобно для ударников-левшей.
- *3: При подключении следующего ударного ко входу 1, TP2-A будет воспроизводить голос, закрепленный за ободом 1, а TP2-B - за ободом 2.
- *4: При использовании серии стереофонического ударного RHP, подключите его ко входам 8/9.
- *5: Для использования BP80 как стереофоническое устройство подключите его ко входам 8/9.

Усиление и Минимальная скорость

```
TRIG3 [snare 0%  
Gain=65MV1= a15▶
```

Усиление: от 0 до 99

Настройте входное усиление (чувствительность) для входного разъема, выведенного в верхней части дисплея.

Большие значения устанавливаются для низких уровней входа.

- * Это значение задается автоматически после выбора соответствующего типа ударного. Может потребоваться тонкая настройка.
- * Некоторые электронные ударные оснащены регулятором чувствительности.

Минимальная скорость: 1-127

Задаёт голос для самого слабого удара. Большие значения обеспечивают больший уровень громкости. Однако это сужает динамический диапазон звучания. Уровень запуска отображается в % в верхнем правом углу дисплея. Максимальная скорость (99%) соответствует значению 127.

- * Значение задается автоматически после выбора типа электронного ударного. Может потребоваться тонкая настройка.

Кривая скорости

```
TRIG4 [snare 0%  
VelCurve=norm▶
```

Задайте кривую скорости для входного разъема.



Время самоподавления

```
TRIG5 [snare 0%  
SelfRejTime=1▶
```

Диапазон: 0-9

Препятствует двойному запуску. После распознавания события следующие события глушатся автоматически в течении определенного периода времени.

Уровень самоподавления

```
TRIG6 [snare 0%  
Rejection=2▶
```

Диапазон: 0-9

Препятствует взаимным помехам. События, запускаемые другими электронными ударными с меньшими значениями входа, нежели установленные в данном дисплее, не будут выводиться в течение определенного периода времени.

Кривая скорости

Заданный уровень самоподавления

```
TRIG7 0snare 0%  
4SPRej=0from= 1
```

SPRej **0-9**
from **1-9, 56**

Эта настройка используется для подавления помех между входным разъемом, закрепленным в верхней части дисплея, и входным разъемом, установленным в параметре `from`.

После того, как произошло событие на входе `from`, ударный, закрепленный в верхней части дисплея, не будет звучать определенный период времени, если входной уровень не окажется выше заданного здесь значения. Большие значения требуют более высокого входного уровня для запуска события. Настройка `from=56` закрепляет запускающие входы 5 и 6.

Копирование запуска

```
TRIG8 0snare  
4Copy to Input=2
```

Эта функция позволяет копировать данные страниц 2-7 для другого входного разъема.

ВНИМАНИЕ

При выполнении копирования данные запуска будут замещаться копируемыми настройками.

Процедура

1. Ударьте по выбранному ударному, с которого будут копироваться данные. Поверните регулятор и выберите адресат для копирования, на который будут копироваться данные.

Вход, с которого копируются данные

```
TRIG8 0snare  
4Copy to Input=2
```

Вход, на который копируются данные

2. Нажмите кнопку `SAVE/ENT` (сохранить/ввод). Появится дисплей, запрашивающий подтверждения копирования.

```
Input Copy to 2  
Are you sure ?
```

3. Нажмите кнопку: `SAVE/ENT` (сохранить/ввод), для выполнения копирования.

* Для отмены копирования нажмите любую кнопку кроме `SAVE/ENT` (сохранить/ввод) и `SHIFT` (сдвиг), можно повернуть регулятор.

Когда копирование будет завершено, появится следующий дисплей.

```
Completed!
```

Сообщения об ошибках

Сообщения об ошибках появляются при неправильной настройке или операции.

ERROR
Data Initialized

Данное сообщение появляется после включения питания, когда устройство не может правильно считать данные. Причина заключается в повреждении ОЗУ или разряженной резервной батарее.

WARNING
Battery Low

Встроенная резервная батарея разрядилась. Данные пользователя могут быть утрачены.

Устранение неисправностей

DTXPLOER не воспроизводит звуки и не распознает запуски.

- Правильно ли подключен электронный ударный или запускающий датчик к входному разъему DTXPLOER? (С.9)
- Не установлен ли в крайнее левое положение регулятор громкости на задней панели DTXPLOER (с. 12)
- Отображается ли входной уровень при ударе по ударному? (С. 25)
- Не слишком ли низкое усиление? (С. 26)
- Не установлена ли на “0” настройка громкости? (С. 21)
- Правильно ли подключен кабель?

Внешний генератор тона не воспроизводит звуки

- Правильно ли подключен кабель MIDI?
- Используется правильный соединитель MIDI?

Звук есть, но чувствительность слишком низкая (низкая громкость)

- Не слишком ли низкое усиление? (С. 26)
- Следует настроить электронные ударные с регуляторами выхода или чувствительности.
- Не слишком ли низкая минимальная скорость? (С. 26)
- Правильная ли выбрана кривая скорости? (С. 26)
- Не слишком ли низкая громкости используемого голоса? (С. 21)

Звук неустойчив (акустические ударные)

- Проверьте позиции описанной выше неисправности.
- Правильно ли установлен тип ударного?
- Правильно ли прикреплен датчик DT20?
- Правильно ли подключен кабель к разъему датчика Dt 20?

Устранение неисправностей

Двойной запуск

- Следует отрегулировать электронные ударные в регуляторах выхода или чувствительности.
- Не слишком ли высокое усиление? (С. 26)
- Не забудьте о самоподавлении (с. 26).
- Если используются датчики: может быть это датчики от другого производителя (не Yamaha)? Слишком сильный сигнал может приводить к двойному запуску.
- Не производит ли головка нерегулярную вибрацию? Ее иногда нужно глушить.
- Не прикреплен ли датчик слишком близко к головке?
- Не касается ли датчик чего-либо?

Помехи

- Не слишком ли высокое усиление? (С. 26)
- Попробуйте повысить самоподавление. Если значение окажется слишком высоким, звук может глушиться. (С. 26)
- Если помехи связаны со специфическим запуском, попробуйте специфическое подавление (с. 27).
- Постарайтесь поместить датчики подальше от соседних ударных.

При исполнении на 2 ударных звучит только один

- Повысьте усиление у ударного, который не звучит. (С. 26)
- Понижьте подавление на ударном, который не звучит (с. 26).
- Понижьте самоподавление на ударном, который не звучит (с. 27).
- Не относятся ли оба ударных к одной альтернативной группе? (С. 22).

Звук слишком громкий

- Не слишком ли высокая минимальная скорость? (С. 26)
- Вы выбрали правильную кривую скорости? (С. 26)
- Не используете ли вы датчик от другого производителя (не от Yamaha)? Причина может заключаться в слишком высоком выходе.

DTXPLOER не принимает запускающие сигналы

- Если вы можете войти в сервисный режим, вернитесь к заводским настройкам. (С. 23)
- Установите переключатель POWER (питание) в положение OFF (ВЫКЛ.), а затем ON (ВКЛ.), удерживая нажатыми кнопки ◀/▶. Произойдет переустановка на заводские настройки.

Звук не прекращается

- Не выбрана ли опция port в дисплее включения/выключения нот MIDI? (С. 22) Если да, некоторые голоса могут звучать непрерывно. Нажмите кнопку DRUM KIT (набор ударных) для временного прекращения их звучания.

Голос закрытого хай-хэта не воспроизводится

- Правильно ли выбран тип электронного ударного? Если RHH130 используется с качестве контроллера хай-хэта, выберите опцию RHH (с. 25).

Технические характеристики

Тон-Генератор	16-битный AWM2
Максимальная полифония	32
Тембры	192 тембра ударных инструментов, перкуссии
Ударные установки	32 предустановленных 10 пользовательских
Настройки триггера	4 1 пользовательская
Секвенсорные треки	1
Дополнительные функции секвенсора	Заглушение (заглушение барабанной партии), Солирование басовой партии, Проверка Ритмичности.
Песня	22 предустановленных песен (в том числе 2 демонстрационные песни)
Регуляторы Кнопки Контролеры	DRUMKIT, CLICK, SONG, ►/■, SHIFT, ◀,▶, ON/OFF, SAVE/ ENT VOLUME, Job Dial
Дисплей	Жидкокристаллический дисплей 16 x 2(с подсветкой)
Разъемы	MIDI OUT HI HAT CONTROLLER (стереофоническое гнездо) OUTPUT L/MONO (монофоническое гнездо) OUTPUT R (монофоническое гнездо) PHONES (стереофоническое гнездо) AUX IN (стерео мини гнездо) Входы триггера 1, 5, 6 (стереофоническое гнездо L : вход триггера, R : переключатель) Входы триггера 2, 3, 4, 7 (монофоническое гнездо : вход триггера) Вход триггера 8/9 (стереофоническое гнездо L, R : вход триггера)
Питание	Адаптер DC 12V/AC
Потребляемая мощность	3.2 Ватт
Размеры (WxHxD)	252 x 140 x 54 мм
Вес	0.835 кг
Комплектация	Руководство Пользователя Адаптер PA-3C

* Технические характеристики и описания в этом руководстве только для информационных целей. Yamaha Corp. Оставляет за собой право на модификацию изделия и изменение технических характеристики в любое время без предварительного уведомления.

Формат MIDI данных

1. Канальные сообщения (Channel Message)

Описанные ниже канальные сообщения посылаются только с триггеров. Остальные сообщения могут быть посланы также и с секвенсера.

1.1 Key On Key Off (включение/выключение клавиши)

Диапазон нот: от 0 (C-2) до 127 (G8) (10ch только)

Диапазон скорости нажатия: от 1 до 127 (только включение ноты)

1.2 Control Change (изменение управления)

4 – педальный контролер (10ch только)

1.3 Program Change (Изменение программы)

2. System Exclusive Message (Системные эксклюзивные сообщения)

2.1 Parameter Change (изменение параметра)

2.1.1 GM system ON (Включение системы GM)

\$F0 \$7E \$7F \$09 \$01 \$F7 (шестнадцатиричный)

Установка всех данных, за исключением основных данных настройки MIDI, на начальные значения.

3. Сообщение реального времени (System Realtime)

3.1 Синхронизация по времени

Посыл данных

3.2 Пуск, останов

Посыл данных

3.3 active sensing (Проверка соединений MIDI сети)

Посыл сообщений с интервалом примерно в 300 мсек.

Номер передаваемой ноты MIDI

Вход	Инструмент	Номер ноты	Вход	Инструмент	Номер ноты
1	Snare	31	6	Clash	49
1	Snare-open rim	34	6	Clash edge	57
1	Snare-close rim	37	7	HI-Hat open	46
2	Hi tom	48	7	HI-Hat close	42
3	Mid tom	47	7	HI-Hat foot close	44
4	Low tom	43	7	HI-Hat foot splash	85
5	Ride	51	8	Kick	33
5	Ride edge	52	9	Option	55

Общий вид экранов

Экран открытия

ON
STANDBY
POWER

```
* DTXPLORER *
* Welcome! * (→P. 12)
```

↓

```
* DTXPLORER *
* 5hits * (→P. 12)
```

Выбор песни

SONG ▶/■
DRUM MUTE

```
SONG J=120 ◀||
1 :Demo1 (→P. 17)
```

Настройка утилит

SHIFT + SAVE/ENT
UTILITY

```
UTIL1 Hi-hat
HHofs=-13 T= 0▶ (→P. 13)
```

↑

```
UTIL2 Click
◀OutSel=mix▶ (→P. 16)
```

↑

```
UTIL3 Song
◀ BassSolo=off▶ (→P. 18)
```

↑

```
UTIL4 MasterEQ
◀Lo=+ 6 Hi=+ 0▶ (→P. 13)
```

↑

```
UTIL5 MasterTune
◀ Tune=+ 0.0▶ (→P. 17)
```

↑

```
UTIL6
◀ Factory Set (→P. 23)
```

Настройка барабанной установки

DRUM KIT
TRIGGER

```
KIT1 -----▶ (→P. 12)
1 :Acoustic
```

↑

```
KIT2 ☐snare
◀K/001 Maple 22▶ (→P. 20)
```

↑

```
KIT3 ☐snare
◀ Volume=127▶ (→P. 21)
```

↑

```
KIT4 ☐snare
◀ Tune=+ 0.0▶ (→P. 21)
```

↑

```
KIT5 ☐snare
◀ Pan= C▶ (→P. 21)
```

↑

```
KIT6 -ALL-
◀RevType=hall1▶ (→P. 21)
```

↑

```
KIT7 ☐snare
◀ RevLevel= 40▶ (→P. 22)
```

↑

```
KIT8 ☐snare
◀ Decay= 0▶ (→P. 22)
```

↑

```
KIT9 ☐snare
◀CutOffFreq= 0▶ (→P. 22)
```

↑

```
KIT10 ☐snare
◀ AltGroup=off▶ (→P. 22)
```

↑

```
KIT11 ☐snare
◀KeyOn/Off=norm (→P. 22)
```

↑

SAVE/ENT
UTILITY

```
KIT save to 33
Are you sure ? (→P. 23)
```

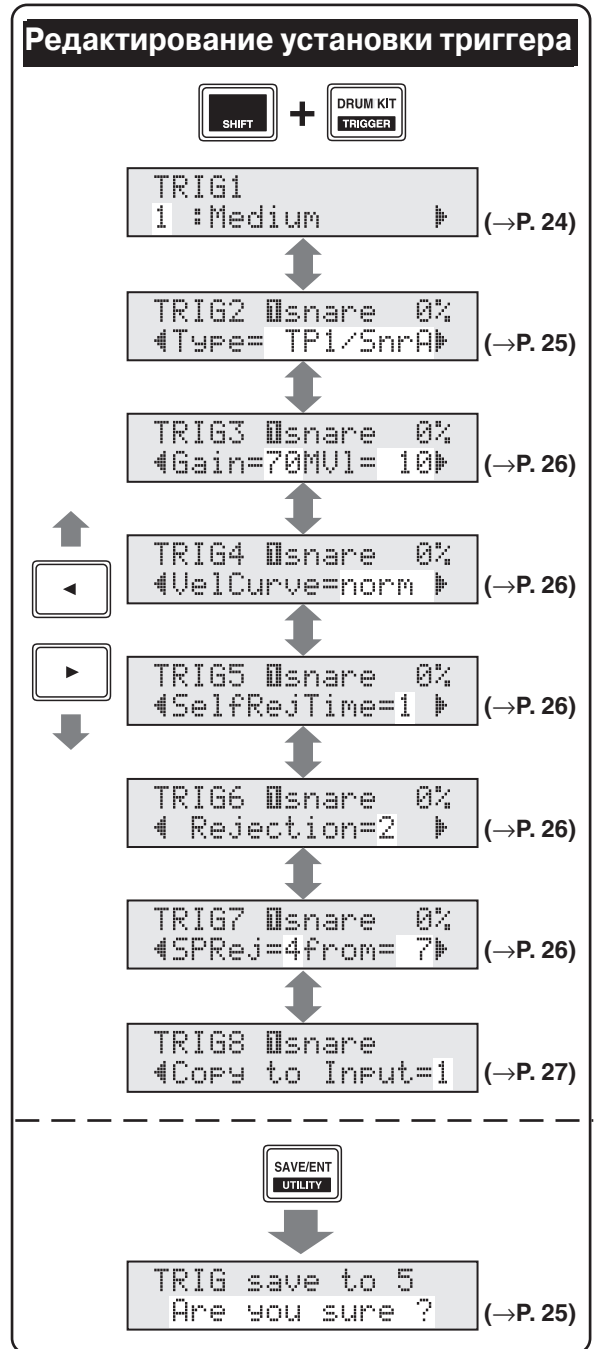
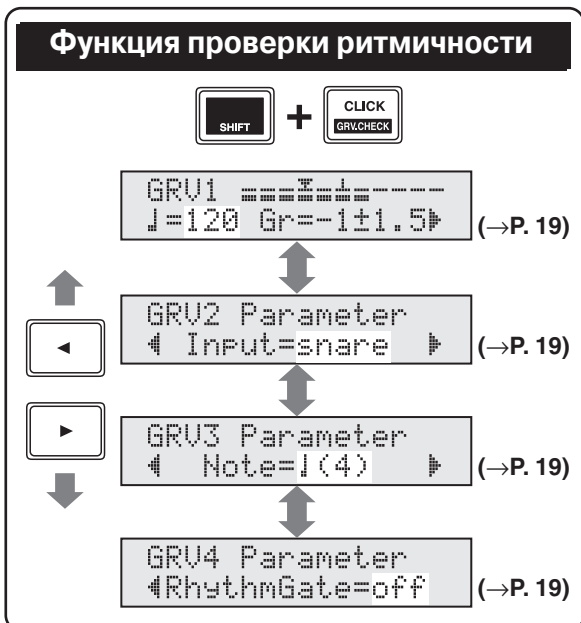
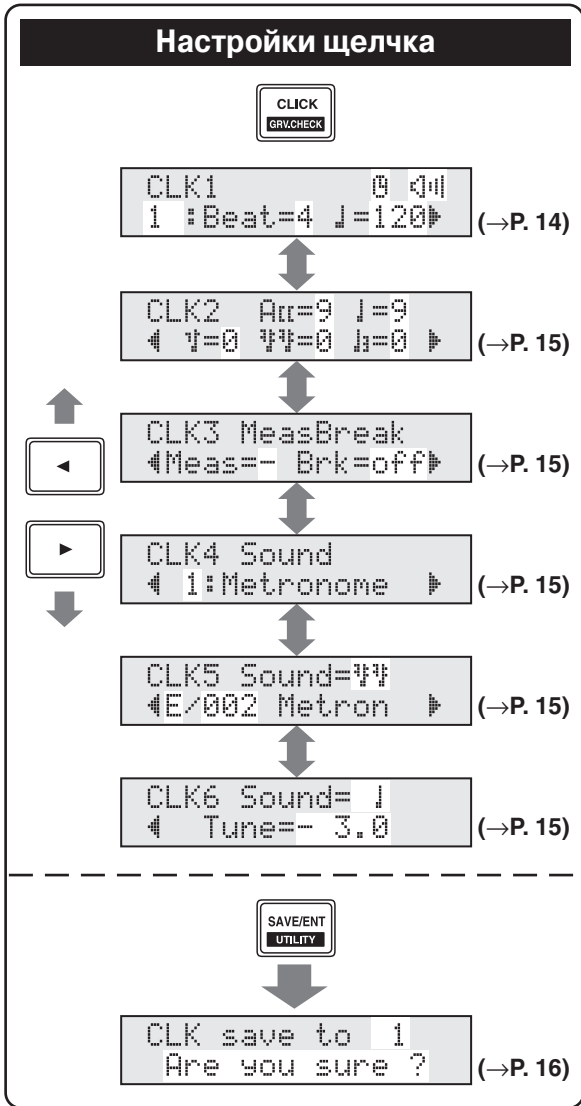
Функция...	Передача	Примечание
Basic Default Channel Changed	1 - 16 1 - 16	Сохраняется в памяти
Mode Default Messages Altered	x x *****	
Note Number : True voice	0 - 127 0 - 127	
Velocity Note ON Note OFF	o 9nH,v=1-127 x 9nH,v=0	
After Key's Touch Ch's	x x	
Pitch Bender	x	
Control Change 0,4,7,10,32 1,6,11,64 71,72,73 74,84,91 100,101	o x x x x	
Prog Change : True #	o 0 - 127 *****	
System Exclusive	o	
System : Song Pos. : Song Sel. Common : Tune	x x x	
System :Clock Real Time :Commands	o o	
Aux :All Sound Off :Reset All Cntrls :Local ON/OFF :All Notes OFF Mes- :Active Sense sages:Reset	x x x x o x	

Mode 1 : OMNI ON, POLY
 Mode 3 : OMNI OFF, POLY

Mode 2 : OMNI ON, MONO
 Mode 4 : OMNI OFF, MONO

o : Да
 x : Нет

Тембры ударных

● Voice Category

K : Kick
S : Snare
T : Tom
C : Cymbal
H : Hi-Hat
P : Percussion
E : Effect

K : Kick

1 Maple 22
2 MapleVtg
3 MapleAmb
4 Beech 22
5 Birch 20
6 Birch 18
7 DryTight
8 AnalogBD
9 TechnoBD
10 ElecBD 1
11 ElecBD 2
12 ElecBD 3
13 HHopBD 1
14 HHopBD 2
15 HHopBD 3
16 HHopBD 4
17 SlapBass

S : Snare

1 Maple
2 Maple R
3 MapleVtg
4 MapleVtR
5 Rock
6 Rock R
7 Urban
8 Urban R
9 Steel
10 Steel R
11 Brass
12 Brass R
13 Groove
14 Groove R
15 Vintage

16 VintageR
17 Brush
18 Brush R
19 SnrOff
20 SnrOffR
21 CrStick1
22 CrStick2
23 AnaSnr 1
24 AnaSnr 2
25 TechSn 1
26 TechSn 2
27 ElecSn 1
28 ElecSn 2
29 HHopSn 1
30 HHopSn 2
31 HHopSn 3
32 HHopSn 4
33 HHopSn 5
34 HHopSn 6
35 HHopSn 7
36 HHopSn 8
37 HHopRim1
38 HHopRim2
39 HHopRim3
40 Drmnbass
41 SnrRoll*

T : Tom

1 Maple H
2 Maple M
3 Maple L
4 Urban H
5 Urban M
6 Urban L
7 Rock H
8 Rock M
9 Rock L
10 Jazz H
11 Jazz M
12 Jazz L
13 Analog H
14 Analog M
15 Analog L
16 Techno H
17 Techno M

18 Techno L
19 ElectroH
20 ElectroM
21 ElectroL
22 Electr2H
23 Electr2M
24 Electr2L

C : Cymbal

1 CrFast16
2 CrCust17
3 CrLite17
4 CrHevy18
5 CrFast14
6 RdCool
7 RdCoolCp
8 RdDry
9 RdDryCup
10 RdPower
11 RdPowrCp
12 RdSizzle
13 RdSizlCp
14 RdEdge
15 RdSizlEd
16 China 18
17 Splash 8
18 Trash
19 Gong
20 VFX Crsh
21 VFX Ride
22 CrAnalog
23 RdAnalog

H : Hi-Hat

1 HHOpen14
2 HHCise14
3 HHFoot14
4 HHSpls14
5 HHOpen13
6 HHCise13
7 HHFoot13
8 HHSpls13
9 HHDarkOp
10 HHDarkCl
11 HHDarkFt

12 HHDarkSp
13 HHOpen12
14 HHCise12
15 HHFoot12
16 HHSpls12
17 AnalogOp
18 AnalogCl
19 TechnoOp
20 TechnoCl

P : Percussion

1 Agogo Hi
2 Agogo Lo
3 BellTree
4 Bongo Hi
5 Bongo Lo
6 Claves
7 Conga Hi
8 Conga Lo
9 CongaSlp
10 CongaH/S
11 Cowbell1
12 Cowbell2
13 Cowbell3
14 Cowbell4
15 DjembeSb
16 DjembeSl
17 DjembeEd
18 SWhistle
19 Shaker
20 SlelBell
21 StickHit
22 SurdoOpn
23 SurdoMut
24 SurdoM/O
25 TablaByn
26 TablaOpn
27 Tabla Hi
28 TablaMut
29 TablaNah
30 Tambrine
31 TimbalsH
32 TimbalsL
33 Triangle
34 TriangMt

35 TrianO/M
36 Udu Hi
37 Udu Lo
38 UduFingr
39 Udu Slap
40 WinChime
41 WoodBloc

E : Effect

1 ATR
2 MetBell
3 Metron
4 Noise
5 Pulse
6 Zap
7 HandClp1
8 HandClp2
9 RevrsCym
10 RevrsTom
11 Scratch1
12 Scratch2
13 Temple
14 BrassHit
15 StepHorn
16 DreamHt1
17 DreamHt2
18 A Yeah
19 Funky
20 OooWwww
21 Sexy
22 YeahHaHa
23 LPLoop *
24 B Loop *
25 SmuthLp*
26 VinylLp*

* Loop

Предустановленные ударные установки

No.	Название	No.	Название	No.	Название	No.	Название
1	Acoustic Kit	9	Mixed Voice	17	Deep Kit	25	Tabla Kit
2	Rock Kit	10	Mellow Club	18	Drumnbass	26	Ethnic Kit
3	Studio Kit	11	Loop Session	19	All Round	27	Room Kit
4	HipHop/R&B	12	AcousticFunk	20	Power Beat	28	Reggae Kit
5	Vinyl Kit	13	World Kit	21	HornsGroove	29	Ballad Kit
6	Vintage Kit	14	Cool Hip	22	Electro Kit	30	Brush Kit
7	Break	15	Analog Kit	23	Jazz Kit	31	LatinPercs 1
8	Groove Kit	16	Techno Kit	24	Light Shot	32	LatinPercs 2

Предустановленные песни

No.	Название	No.	Название	No.	Название	No.	Название
1	Demo 1	7	Shuffle	13	HipHop	19	Ballad
2	Demo 2	8	Funk 1	14	Pops 1	20	Samba
3	Rock 1	9	Funk 2	15	Pops 2	21	Bossa
4	Rock 2	10	Dance 1	16	Blues	22	Latin
5	Rock 3	11	Dance 2	17	Reggae		
6	HardRock	12	Soul	18	Jazz		

