

INTIMIDATOR™

SPOT LED 250

Quick Reference Guide

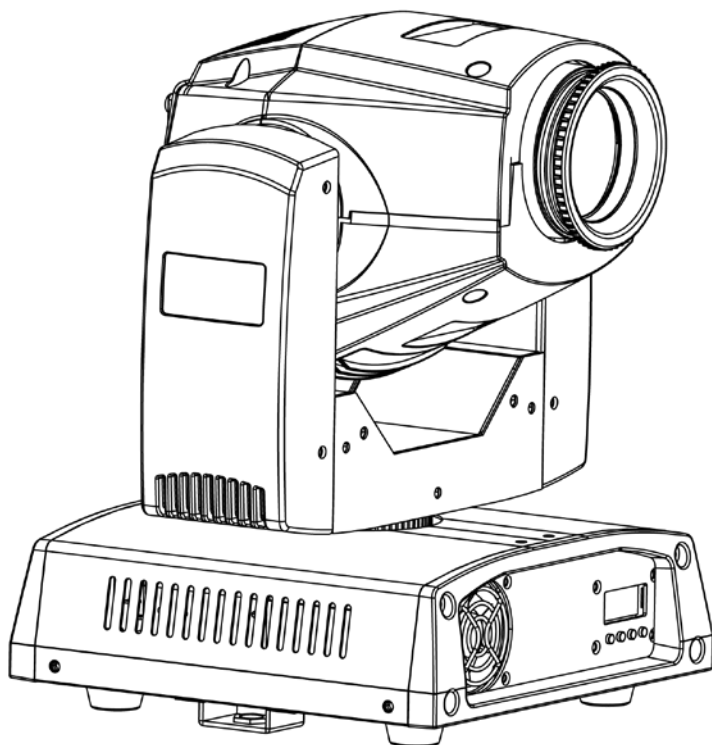

CHAUVET[®]
Value · Innovation · Performance
It's
Green Thinking[™]

About This Guide

The Intimidator™ Spot LED 250 Quick Reference Guide (QRG) has basic product information such as mounting, menu options, and DMX values. Download the User Manual from www.chauvetlighting.com for more details.

Disclaimer

The information and specifications contained in this QRG are subject to change without notice.

Safety Notes

These Safety Notes include important safety information about installation, use, and maintenance.



- This product is not intended for permanent installation.
- ONLY connect this product to a grounded and protected circuit.
- Always disconnect from power before cleaning or replacing the fuse.
- DO NOT look at the light source when the product is on.
- Make sure the power cord is not crimped or damaged.
- Never disconnect this product from power cord by pulling or tugging on the cord.
- When mounting this product overhead, use a safety cable.
- DO NOT allow flammable materials close to the unit while operating.
- DO NOT touch this product when it is operating because it may be hot.



- The voltage of the outlet to which you are connecting this product must be within the range stated on the decal or rear panel of the product.
- This product is for indoor use only! (IP20) To prevent risk of fire or shock, do not expose this product to rain or moisture.
- Always mount this product in a location with adequate ventilation, at least 20 in (50 cm) from adjacent surfaces.
- Be sure that no ventilation slots on the unit's housing are blocked.
- Never connect this product to a dimmer or rheostat.
- Replace the fuse with the same type and rating.
- ONLY use the hanging/mounting bracket or the handles to carry this product. DO NOT carry by the moving head.
- The maximum ambient temperature is 104° F (40° C). Do not operate this product at higher temperatures.
- In the event of a serious operating problem, stop using immediately.
- DO NOT open this product. It contains no user-serviceable parts.

Contact

Outside the U.S., United Kingdom, or Ireland, contact your distributor to request support or return a product. Visit www.chauvetlighting.com for contact information.

What Is Included

- Intimidator™ Spot LED 250
- Hanging Bracket with Mounting Hardware
- Power Cord
- Warranty Card
- Quick Reference Guide

To Begin Unpack your Intimidator™ Spot LED 250 and make sure you have received all parts in good condition. If the box or contents appear damaged, notify the carrier immediately, not CHAUVET®.

Product Description The Intimidator™ Spot LED 250 is a LED-powered moving head that provides user-selectable pan and tilt ranges to display light exactly where you want it. This product provides a 3-facet rotating prism to cover a large area, as well as an electronic dimmer for super-smooth LED fading. The built-in effect macros and move-in-black features minimize programming time. Save time running cables by utilizing power linking. Easy access to automated programs generate a show in master/slave mode.

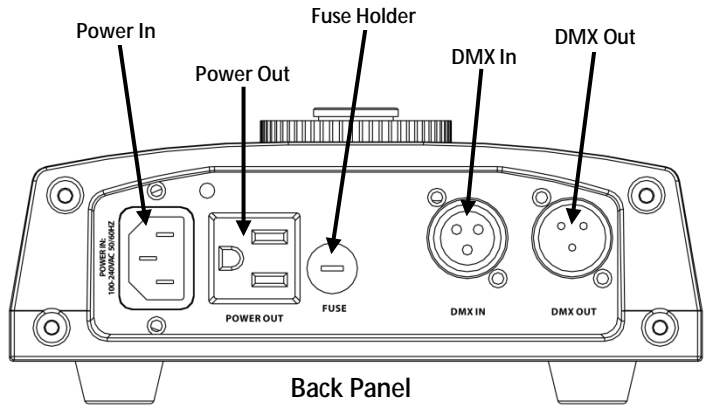

Product Overview

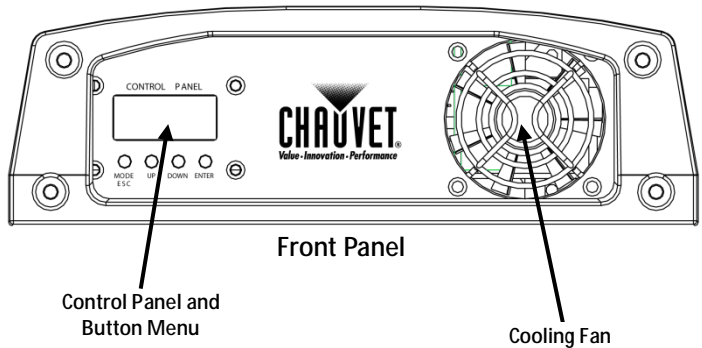

AC Power This product has an auto-ranging power supply that works with an input voltage range of 100~240 VAC, 50/60 Hz.

Power Linking You can link up to 6 Intimidator™ Spot LED 250 units at 120 VAC and 11 units at 230 VAC.

Fuse Replacement

1. Disconnect the product from power.
2. Using a flat-head screwdriver, loosen the fuse holder and pull straight out.
3. Remove the blown fuse from the holder and replace with a fuse of the exact same type and rating.
4. Re-insert the fuse holder and reconnect power.

Control Panel Description

Button	Function
<MODE/ESC>	Exits from the current menu or function
<ENTER>	Enables the currently displayed menu or sets the currently selected value into the selected function
<UP>	Navigates upwards through the menu list and increases the numeric value when in a function
<DOWN>	Navigates downwards through the menu list and decreases the numeric value when in a function

Mounting Before mounting this product, read the Safety Notes.

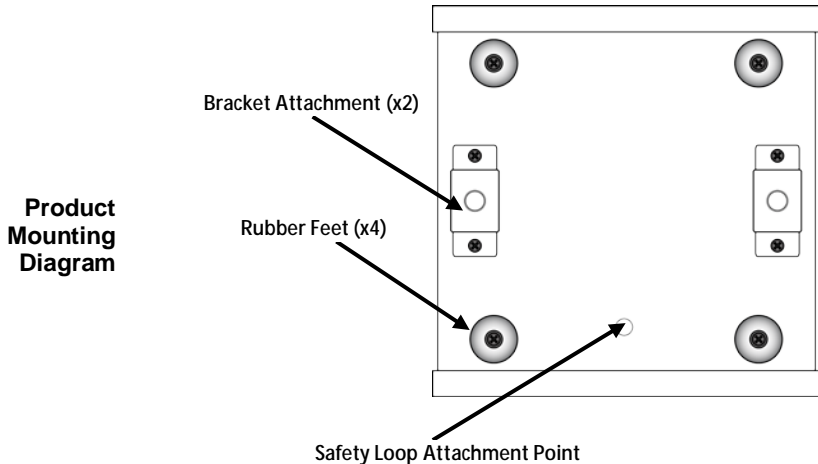

Menu Options

Main Level	Programming Levels		Description
DMX Address	001–512		Sets the DMX starting address
Operation Modes	SLAv (Son)		Slave operating mode
	NASL (SLoU)		Automatic mode, slow program
	NAFA (FASt)		Automatic mode, fast program
	NSStS (SrUn)		Sound Active Mode
Pan	Normal Pan	PAn	Normal Pan operation
	Inverse Pan	r PAn	Inverse Pan operation
Tilt	Normal Tilt	tiL	Normal Tilt operation
	Inverse Tilt	r tiL	Inverse Tilt operation
Display	Normal Display	diS	Change the LCD display text position
	Inverse Display	r diS	
Channel Mode	13-Channel Mode	13CH	Selects the DMX personality
	8-Channel Mode	8CH	
Manual Pan Range	Pan 540°	PA54	Select Pan angle range
	Pan 360°	PA36	
	Pan 180°	PA18	
Manual Tilt Range	Tilt 270°	Ti27	Select Tilt angle range
	Tilt 180°	Ti18	
	Tilt 90°	Ti 9	
Reset	rESt		Resets product
Load	LoAd		Load factory defaults









DMX Linking The Intimidator™ Spot LED 250 can work with a DMX controller when linked using a regular DMX serial connection. Instructions for connecting and configuring this product for DMX operation are in the User Manual. If you are not familiar with DMX, download the DMX Primer from www.chauvetlighting.com.

Starting Address To ensure full access to all channels in each DMX mode, the highest recommended DMX address is **500**.

Master/Slave Connection The Intimidator™ Spot LED 250 uses the DMX data connection for Master/Slave mode. Instructions for connecting and configuring this product for Master/Slave operation are in the User Manual.

DMX Values

13-CH

Channel	Function	Value	Percent/Setting		
1	Pan	000 ∘ 255	0–540°		
2	Fine Pan	000 ∘ 255	Fine control of panning		
3	Tilt	000 ∘ 255	0–270°		
4	Fine Tilt	000 ∘ 255	Fine control of tilting		
5	Speed	000 ∘ 255	Pan/Tilt speed (fast to slow)		
6	Color Wheel	000 ∘ 006	White		
		007 ∘ 013	Yellow		
		014 ∘ 020	Pink		
		021 ∘ 027	Green		
		028 ∘ 034	Red		
		035 ∘ 041	Light Blue		
		042 ∘ 048	Kelly Green		
		049 ∘ 055	Orange		
		056 ∘ 064	Dark Blue		
		065 ∘ 071	White + Yellow		
		072 ∘ 078	Yellow + Pink		
		079 ∘ 085	Pink + Green		
		086 ∘ 092	Green + Red		
		093 ∘ 099	Red + Light Blue		
		100 ∘ 106	Light Blue + Kelly Green		
		107 ∘ 113	Kelly Green + Orange		
		114 ∘ 120	Orange + Dark Blue		
		121 ∘ 127	Dark Blue + White		
128 ∘ 191	Color cycling rainbow with increasing speed				
192 ∘ 255	Reverse color cycling rainbow with increasing speed				
7	Gobo Wheel				
		0–7	8–15	16–23	24–31
					
		32–39	40–47	48–55	56–63
		064 ∘ 071	Gobo 7 shake, from slow to fast		
		072 ∘ 079	Gobo 6 shake, from slow to fast		
		080 ∘ 087	Gobo 5 shake, from slow to fast		
		088 ∘ 095	Gobo 4 shake, from slow to fast		
		096 ∘ 103	Gobo 3 shake, from slow to fast		
		104 ∘ 111	Gobo 2 shake, from slow to fast		
		112 ∘ 119	Gobo 1 shake, from slow to fast		
		120 ∘ 127	Open		
		128 ∘ 191	Cycle effect with increasing speed		
		192 ∘ 255	Reverse cycle effect with increasing speed		

DMX Values (cont.)

13-CH
(cont.)

Channel	Function	Value	Percent/Setting
8	Gobo Rotation	000 ó 063	Slow to fast
		064 ó 147	Rotation effect with increasing speed
		148 ó 231	Reverse rotation effect with increasing speed
		232 ó 255	Gobo bounce
9	Prism	000 ó 015	Open
		016 ó 255	Prism on
10	Dimmer	000 ó 255	0–100%
11	Shutter	000 ó 003	Closed
		004 ó 007	Open
		008 ó 215	Strobe effect with increasing speed
		216 ó 255	Open
12	Control Functions	000 ó 007	No function
		008 ó 027	Blackout while pan/tilt moving
		028 ó 047	Blackout while moving gobo wheel
		048 ó 067	Disable blackout while pan/tilt/moving gobo wheel
		068 ó 087	Blackout while moving color wheel
		088 ó 107	Disable blackout while pan/tilt/moving color wheel
		108 ó 127	Disable blackout while moving gobo/color wheel
		128 ó 147	Disable blackout while pan/tilt/moving gobo/moving color wheel
		148 ó 157	Reset pan
		158 ó 167	Reset tilt
		168 ó 177	Reset color wheel
		178 ó 187	Reset gobo wheel
		188 ó 197	Reset prism
		198 ó 207	Reset all channels
208 ó 255	No function		
13	Movement Macros	000 ó 007	No function
		008 ó 023	Automatic movement 1
		024 ó 039	Automatic movement 2
		040 ó 055	Automatic movement 3
		056 ó 071	Automatic movement 4
		072 ó 087	Automatic movement 5
		088 ó 103	Automatic movement 6
		104 ó 119	Automatic movement 7
		120 ó 135	Automatic movement 8
		136 ó 151	Sound-active movement 1
		152 ó 167	Sound-active movement 2
		168 ó 183	Sound-active movement 3
		184 ó 199	Sound-active movement 4
		200 ó 215	Sound-active movement 5
		216 ó 231	Sound-active movement 6
		232 ó 247	Sound-active movement 7
248 ó 255	Sound-active movement 8		

DMX Values (cont.)

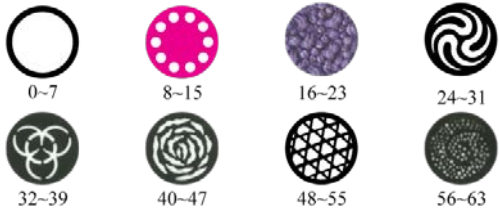
8-CH	Channel	Function	Value	Percent/Setting		
	1	Pan	000 ∘ 255	0–540°		
	2	Tilt	000 ∘ 255	0–270°		
	3	Color Wheel	000 ∘ 006	White		
			007 ∘ 013	Yellow		
			014 ∘ 020	Pink		
			021 ∘ 027	Green		
			028 ∘ 034	Red		
			035 ∘ 041	Light Blue		
			042 ∘ 048	Kelly Green		
			049 ∘ 055	Orange		
			056 ∘ 064	Dark Blue		
			065 ∘ 071	White + Yellow		
			072 ∘ 078	Yellow + Pink		
			079 ∘ 085	Pink + Green		
			086 ∘ 092	Green + Red		
			093 ∘ 099	Red + Light Blue		
			100 ∘ 106	Light Blue + Kelly Green		
			107 ∘ 113	Kelly Green + Orange		
			114 ∘ 120	Orange + Dark Blue		
			121 ∘ 127	Dark Blue + White		
	128 ∘ 191	Color cycling rainbow with increasing speed				
	192 ∘ 255	Reverse color cycling rainbow with increasing speed				
	4	Gobo Wheel				
			064 ∘ 071	Gobo 7 shake, slow to fast		
			072 ∘ 079	Gobo 6 shake, slow to fast		
			080 ∘ 087	Gobo 5 shake, slow to fast		
			088 ∘ 095	Gobo 4 shake, slow to fast		
			096 ∘ 103	Gobo 3 shake, slow to fast		
			104 ∘ 111	Gobo 2 shake, slow to fast		
			112 ∘ 119	Gobo 1 shake, slow to fast		
			120 ∘ 127	Open		
			128 ∘ 191	Cycle effect with increasing speed		
			192 ∘ 255	Reverse cycle effect with increasing speed		

DMX Values (cont.)

8-CH (cont.)	Channel	Function	Value	Percent/Setting
	5	Gobo Rotation	000 ó 063	Slow to fast
			064 ó 147	Rotation effect with increasing speed
			148 ó 231	Reverse rotation effect with increasing speed
			232 ó 255	Gobo bounce
	6	Prism	000 ó 015	Open
			016 ó 255	Prism on
	7	Dimmer	000 ó 255	0–100%
	8	Shutter	000 ó 003	Closed
			004 ó 007	Open
			008 ó 215	Strobe effect with increasing speed
			216 ó 255	Open

Acerca de Esta Guía La Guía de Referencia Rápida (GRR) del Intimidator™ Spot LED 250 contiene información básica sobre el producto, como montaje, opciones de menú y valores DMX. Descargue el manual de usuario de www.chauvetlighting.com para una información más detallada.

Exención de Responsabilidad La información y especificaciones contenidas en esta GRR están sujetas a cambio sin previo aviso.

Notas de Seguridad Estas notas de seguridad incluyen información de seguridad importante sobre el montaje, uso y mantenimiento.



- Este producto no está concebido para una instalación permanente.
- Conecte este producto SOLO a un circuito con toma de tierra y protegido.
- Desconecte siempre de la alimentación antes de la limpieza o sustitución del fusible.
- NO mire a la fuente de luz cuando el producto esté encendido.
- Asegúrese de que el cable de alimentación no está retorcido ni estropeado.
- Nunca desconecte este producto del cable de alimentación agarrando o tirando del cable.
- Cuando monte este producto en alto, use un cable de seguridad.
- NO permita la presencia de materiales inflamables cerca de la unidad cuando esté en funcionamiento.
- NO toque este producto cuando esté en funcionamiento, pues podría estar caliente.



- La tensión del enchufe al que conecte este producto ha de estar en el rango establecido en el grabado o en el panel posterior de producto.
- ¡Este producto es para uso en interiores solamente! (IP20) Para evitar riesgos de incendio o descarga, no exponga este producto a la lluvia o la humedad.
- Monte siempre este producto en una ubicación con ventilación adecuada, al menos a 50 cm de superficies adyacentes.
- Asegúrese de que ninguna ranura de ventilación en la carcasa de la unidad queda bloqueada.
- Nunca conecte este producto a un atenuador o reostato.
- Sustituya el fusible con uno del mismo tipo y categoría.
- Use SOLAMENTE los soportes de colgar/montar o las asas para mover este producto. NO lo transporte sujetando por la cabeza móvil.
- La máxima temperatura ambiente es de 104° F (40° C). No haga funcionar este producto a temperaturas más altas.
- En caso de un problema grave de funcionamiento, deje de usarlo inmediatamente.
- NO abra este producto. No contiene piezas reparables por el usuario.

Contacto Fuera de EE.UU, Reino Unido o Irlanda, póngase en contacto con su distribuidor para solicitar asistencia o devolver el producto. Visite www.chauvetlighting.com para información de contacto.

¿Qué va Incluido?

- Un Intimidator™ Spot LED 250
- Soporte para colgar con material de montaje
- Un cable de alimentación
- Una tarjeta de garantía
- Una Guía de Referencia Rápida

Para Empezar

Desembale su Intimidator™ Spot LED 250 y asegúrese de que ha recibido todas las partes en buen estado. Si la caja o los componentes parecen dañados, notifíquese al transportista inmediatamente, no a CHAUVET®.

Descripción del Producto

El Intimidator™ Spot LED 250 es una cabeza móvil LED que proporciona rangos de desplazamiento lateral e inclinación seleccionables por el usuario para dirigir la luz exactamente donde la quiere. Este producto proporciona una prima giratorio de 3 caras para cubrir una zona extensa, así como un atenuador electrónico para un fade de LED extremadamente suave. Las funciones integradas de macros de movimiento y “move-in-black” minimizan el tiempo de programación. Ahorre tiempo de instalación de cableado con la alimentación en cadena. Fácil acceso a programas automáticos que generan un espectáculo en modo maestro/esclavo.

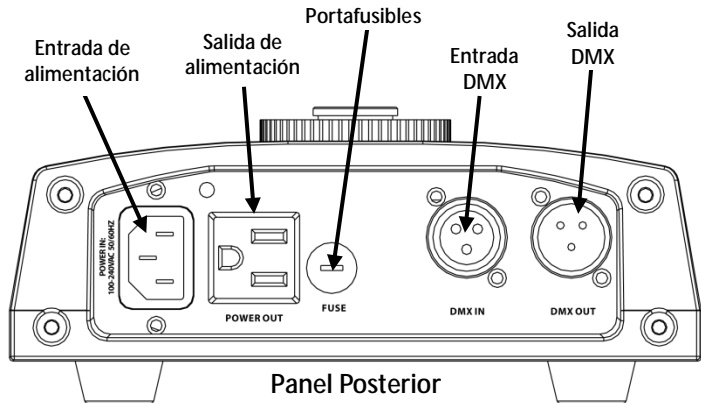

Panel Posterior

Visión General del Producto

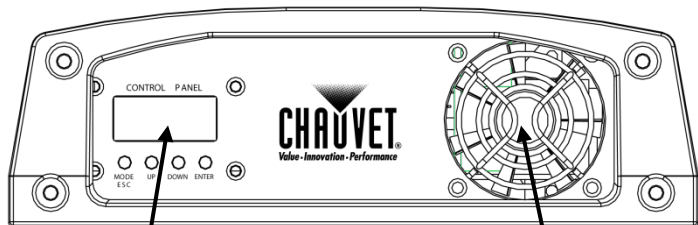

Panel Frontal

Panel de control y Menú de botón

Ventilador

Corriente Alterna Este producto tiene una fuente de alimentación con detección automática que funciona con un rango de tensión de entrada de 100~240 VCA, 50/60 Hz.

Alimentación en Cadena Puede enlazar hasta 6 unidades Intimidator™ Spot LED 250 a 120 VCA, y 11 unidades a 230 VCA.

- Sustitución del Fusible**
1. Desconecte el producto de la alimentación.
 2. Con ayuda de un destornillador de cabeza plana, afloje el portafusibles y extráigalo directamente.
 3. Quite el fusible fundido del portafusibles y sustituya el fusible con otro del mismo tipo y categoría.
 4. Vuelva a insertar el portafusibles y conecte de nuevo la alimentación.

Descripción del Panel de Control

Botón	Función
<MODE/ESC>	Salir del menú o función actual
<ENTER>	Habilita el menú actualmente en pantalla o configura el valor seleccionado actualmente dentro de la función seleccionada
<UP>	Navega hacia arriba por la lista de menú y aumenta el valor numérico cuando está en una función
<DOWN>	Navega hacia abajo por la lista de menú y disminuye el valor numérico cuando está en una función

Montaje Antes de montar este producto, lea las Notas de seguridad.

Diagrama de Montaje del Producto

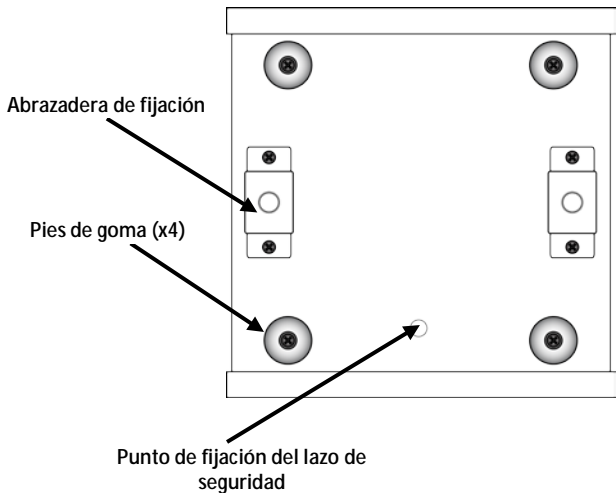

Opciones de Menú

Nivel Principal	Niveles de Programación		Descripción
Modo DMX	001–512		Configura la dirección inicial DMX
Modo de Funcionamiento	SLAv (Son)		Modo de funcionamiento Esclavo
	NASL (SLoU)		Modo Automático, Programa Lento
	NAFA (FASt)		Modo Automático, Programa Rápido
	NStS (SrUn)		Modo Activo por Sonido
Desplazamiento Lateral	Desplazamiento Lateral Normal	PAn	Funcionamiento Desplazamiento Lateral Normal
	Desplazamiento Lateral Inverso	r PAn	Funcionamiento Desplazamiento Lateral Inverso
Inclinación	Inclinación Normal	tiL	Funcionamiento Inclinación Normal
	Inclinación Inversa	r tiL	Funcionamiento Inclinación Inversa
Pantalla	Pantalla Normal	diS	Cambia la posición del texto en la pantalla LCD
	Pantalla Inversa	r diS	
Modo de Canales	Modo de 13 Canales	13CH	Selecciona la personalidad DMX
	Modo de 8 Canales	8CH	
Rango Manual de Desplazamiento Lateral	Desplazamiento Lateral 540	PA54	Seleccionar el rango del ángulo de desplazamiento lateral
	Desplazamiento Lateral 360	PA36	
	Desplazamiento Lateral 180	PA18	
Rango Manual de Inclinación	Inclinación 270	Ti27	Seleccionar el rango del ángulo de inclinación
	Inclinación 180	Ti18	
	Inclinación 90	Ti 9	
Reinicio	rESt		Reinicia el producto
Cargar	LoAd		Carga los valores por defecto de fábrica

Enlace DMX El Intimidator™ Spot LED 250 puede funcionar con un controlador DMX cuando se enlaza usando una conexión serie DMX normal. Las instrucciones para conectar y configurar este producto para funcionamiento DMX están en el Manual de usuario. Si no está familiarizado con DMX, descargue el Manual DMX de www.chauvetlighting.com.

Dirección de Inicio Para asegurarse acceso total a todos los canales en cada modo DMX, la dirección DMX más recomendable es **500**.

Conexión Maestro/Esclavo El Intimidator™ Spot LED 250 usa la conexión de datos DMX para su modo Maestro/Esclavo. Las instrucciones para conectar y configurar este producto para funcionamiento Maestro/Esclavo están en el Manual de usuario.

Valores DMX

13-C

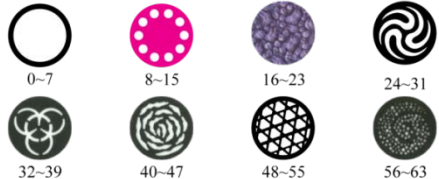







Canal	Función	Valor	Porcentaje/Configuración
1	Desplazamiento Lateral	000 ó 255	0–540°
2	Desplazamiento Lateral Fino	000 ó 255	Control fino del desplazamiento lateral
3	Inclinación	000 ó 255	0–270°
4	Inclinación Fina	000 ó 255	Control fino de la inclinación
5	Velocidad	000 ó 255	Velocidad de desplazamiento lateral/inclinación (rápido a lento)
6	Rueda de Color	000 ó 006	Blanco
		007 ó 013	Amarillo
		014 ó 020	Rosa
		021 ó 027	Verde
		028 ó 034	Rojo
		035 ó 041	Azul Claro
		042 ó 048	Verde Calipso
		049 ó 055	Naranja
		056 ó 064	Azul Oscuro
		065 ó 071	Blanco + Amarillo
		072 ó 078	Amarillo + Rosa
		079 ó 085	Verde + Rosa
		086 ó 092	Verde + Rojo
		093 ó 099	Rojo + Azul Claro
		100 ó 106	Azul Claro + Verde Calipso
		107 ó 113	Verde Calipso + Naranja
		114 ó 120	Naranja + Azul Oscuro
121 ó 127	Azul Oscuro + Blanco		
128 ó 191	Arco iris de color cíclico con velocidad creciente		
192 ó 255	Arco iris de color cíclico inverso con velocidad creciente		
7	Rueda de Gobos		
		064 ó 071	Vibración gobo 7, de lento a rápido
		072 ó 079	Vibración gobo 6, de lento a rápido
		080 ó 087	Vibración gobo 5, de lento a rápido
		088 ó 095	Vibración gobo 4, de lento a rápido
		096 ó 103	Vibración gobo 3, de lento a rápido
		104 ó 111	Vibración gobo 2, de lento a rápido
		112 ó 119	Vibración gobo 1, de lento a rápido
		120 ó 127	Abierto
		128 ó 191	Efecto cíclico con velocidad creciente
		192 ó 255	Efecto cíclico inverso con velocidad creciente

Valores DMX (cont.)

13-C
(cont.)

Canal	Función	Valor	Porcentaje/Configuración
8	Rotación de Gobo	000 ó 063	Lento a rápido
		064 ó 147	Efecto de rotación con velocidad creciente
		148 ó 231	Efecto de rotación inversa con velocidad creciente
		232 ó 255	Balanceo de Gobo
9	Prisma	000 ó 015	Abierto
		016 ó 255	Prisma conectado
10	Atenuador	000 ó 255	0–100%
11	Obturador (Shutter)	000 ó 003	Cerrado
		004 ó 007	Abierto
		008 ó 215	Efecto estroboscopio con velocidad creciente
		216 ó 255	Abierto
12	Funciones de Control	000 ó 007	Sin función
		008 ó 027	Blackout durante movimiento lateral/inclinación
		028 ó 047	Blackout durante movimiento de rueda de gobos
		048 ó 067	Deshabilitar blackout durante desplazamiento lateral/inclinación/movimiento rueda gobos
		068 ó 087	Blackout durante el movimiento de la rueda de colores
		088 ó 107	Deshabilitar blackout durante desplazamiento lateral/inclinación/movimiento rueda colores
		108 ó 127	Deshabilitar blackout durante movimiento rueda gobo/colores
		128 ó 147	Deshabilitar blackout durante desplazamiento lateral/inclinación/movimiento gobo/movimiento rueda colores
		148 ó 157	Reiniciar desplazamiento lateral
		158 ó 167	Reiniciar inclinación
		168 ó 177	Reiniciar rueda de colores
		178 ó 187	Reiniciar rueda de gobos
		188 ó 197	Reiniciar prisma
		198 ó 207	Reiniciar todos los canales
208 ó 255	Sin función		
13	Macros de Movimiento	000 ó 007	Sin función
		008 ó 023	Movimiento automático 1
		024 ó 039	Movimiento automático 2
		040 ó 055	Movimiento automático 3
		056 ó 071	Movimiento automático 4
		072 ó 087	Movimiento automático 5
		088 ó 103	Movimiento automático 6
		104 ó 119	Movimiento automático 7
		120 ó 135	Movimiento automático 8
		136 ó 255	Movimientos activos por sonido 1–8

Valores DMX (cont.)

8-C	Canal	Función	Valor	Porcentaje/Configuración		
	1	Desplazamiento Lateral	000 ó 255	0–540°		
	2	Inclinación	000 ó 255	0–270°		
	3	Rueda de Color	000 ó 006	Blanco		
			007 ó 013	Amarillo		
			014 ó 020	Rosa		
			021 ó 027	Verde		
			028 ó 034	Rojo		
			035 ó 041	Azul Claro		
			042 ó 048	Verde Calipso		
			049 ó 055	Naranja		
			056 ó 064	Azul Oscuro		
			065 ó 071	Blanco + Amarillo		
			072 ó 078	Amarillo + Rosa		
			079 ó 085	Verde + Rosa		
			086 ó 092	Verde + Rojo		
			093 ó 099	Rojo + Azul Claro		
			100 ó 106	Azul Claro + Verde Calipso		
			107 ó 113	Verde Calipso + Naranja		
			114 ó 120	Naranja + Azul Oscuro		
	121 ó 127	Azul Oscuro + Blanco				
	128 ó 191	Arco iris de color cíclico con velocidad creciente				
	192 ó 255	Arco iris de color cíclico inverso con velocidad creciente				
	4	Rueda de Gobos				
			0–7	8–15	16–23	24–31
						
			32–39	40–47	48–55	56–63
			064 ó 071	Vibración gobo 7, lento a rápido		
			072 ó 079	Vibración gobo 6, lento a rápido		
			080 ó 087	Vibración gobo 5, lento a rápido		
			088 ó 095	Vibración gobo 4, lento a rápido		
			096 ó 103	Vibración gobo 3, lento a rápido		
			104 ó 111	Vibración gobo 2, lento a rápido		
	112 ó 119	Vibración gobo 1, lento a rápido				
	120 ó 127	Abierto				
	128 ó 191	Efecto cíclico con velocidad creciente				
	192 ó 255	Efecto cíclico inverso con velocidad creciente				

Valores DMX (cont.)

8-C (cont.)	Canal	Función	Valor	Porcentaje/Configuración
5		Rotación de Gobo	000 ó 063	Lento a rápido
			064 ó 147	Efecto de rotación con velocidad creciente
			148 ó 231	Efecto de rotación inversa con velocidad creciente
			232 ó 255	Balaceo de Gobo
6		Prisma	000 ó 015	Abierto
			016 ó 255	Prisma conectado
7		Atenuador	000 ó 255	0-100%
8		Obturador (Shutter)	000 ó 003	Cerrado
			004 ó 007	Abierto
			008 ó 215	Efecto estroboscopio con velocidad creciente
			216 ó 255	Abierto

À Propos de ce Manuel

Le manuel de référence de l'Intimidator™ Spot LED 250 (MdR) reprend des informations de base sur cet appareil notamment en matière de montage, d'options de menu et de valeurs DMX. Téléchargez le manuel d'utilisation sur www.chauvetlighting.com pour de plus amples informations.

Clause de Non-Responsabilité

Les informations et caractéristiques contenues dans ce manuel sont sujettes à changement sans préavis.

Consignes de Sécurité

Ces consignes concernant la sécurité reprennent d'importantes informations en matière d'installation, d'utilisation et de maintenance.



- Cet appareil n'est pas conçu pour être utilisé dans une installation permanente.
- Connectez UNIQUEMENT ce produit à un circuit protégé et relié à la terre.
- Débranchez toujours cet appareil avant de procéder à son nettoyage ou au remplacement de son fusible.
- Ne regardez PAS la source lumineuse lorsque le produit fonctionne.
- Assurez-vous que le cordon d'alimentation n'est ni tordu ni endommagé.
- Ne débranchez jamais cet appareil en tirant sur le cordon.
- Utilisez TOUJOURS un câble de sécurité lorsque vous montez cet appareil en hauteur.
- Veillez à ce qu'AUCUNE source inflammable ne se trouve à proximité de l'unité lors de son fonctionnement.
- Ne touchez PAS cet appareil lors de son fonctionnement car il pourrait s'avérer brûlant.



- La tension de la prise à laquelle vous connectez ce cet appareil doit être comprise dans la plage de tensions reprise sur l'étiquette de l'appareil ou à l'arrière de ce dernier.
- Cet appareil doit être utilisé en intérieur uniquement. (IP20). Afin d'éviter tout risque d'incendie ou décharge électrique, veillez à n'exposer cet appareil ni à la pluie ni à l'humidité.
- Montez toujours cet appareil dans un endroit bien ventilé, à au moins, 20 pouces (50 cm) des surfaces adjacentes.
- Assurez-vous qu'aucune fente de ventilation sur le boîtier ne soit obstruée.
- Ne connectez JAMAIS cet appareil ni à un gradateur ni à un rhéostat.
- Remplacez le fusible avec un de même type et même ampérage.
- Transportez/Suspendez cet appareil UNIQUEMENT au moyen du support ou des poignées dont il est doté. Ne transportez JAMAIS cet appareil par sa lyre asservie.
- La température ambiante maximale supportée par ce produit est de 104° F (40° C). Ne le faites pas fonctionner à des températures plus élevées.
- En cas de sérieux problèmes de fonctionnement, arrêtez le système immédiatement.
- N'ouvrez PAS ce produit. Il ne contient aucun composant susceptible d'être réparé par l'utilisateur.

Contact En dehors des États-Unis, du Royaume-Uni et de l'Irlande, contactez votre fournisseur si vous avez besoin d'assistance ou de retourner votre produit. Consultez le site www.chauvetlighting.com pour trouver nos coordonnées.

Ce qui est Inclus

- Un Intimidator™ Spot LED 250
- Un cordon d'alimentation
- Une lyre de suspension avec matériel de montage
- Une fiche de garantie
- Un manuel de référence

Débuter

Déballiez votre Intimidator™ Spot LED 250 et assurez-vous d'avoir tout reçu et en bon état. Si l'emballage ou le contenu semblait être endommagé, indiquez-le immédiatement au transporteur et non à CHAUVET®.

Description de l'Appareil

L'Intimidator™ Spot LED 250 est un projecteur à lyre asservie à LED puissant permettant à l'utilisateur de configurer lui-même les portées des fonctions tilt et pan afin que soit projeter l'éclairage là où il le désire; Cet appareil est doté d'un prisme rotatif à 3 facettes afin de couvrir de grandes surfaces ainsi que d'un gradateur électronique pour un fondu LED des plus fluides. Les macros de mouvements et option de déplacement en noir général intégrées réduisent le temps de programmation Le raccordement en chaîne permet un net gain de temps car plus besoin d'avoir recours à de multiples cordons d'alimentation. L'accès aux programmes automatisés est facilité afin de pouvoir aisément réaliser un jeu de lumières en mode maître/esclave.

Aperçu du Produit

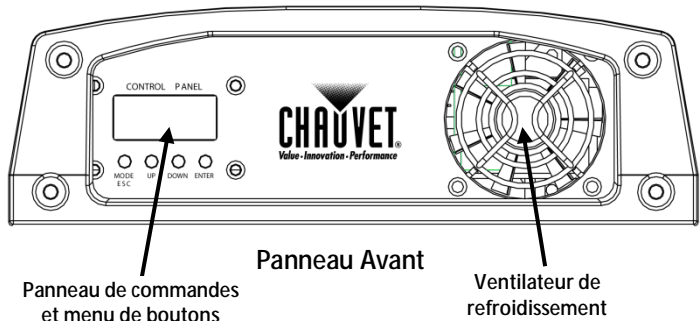
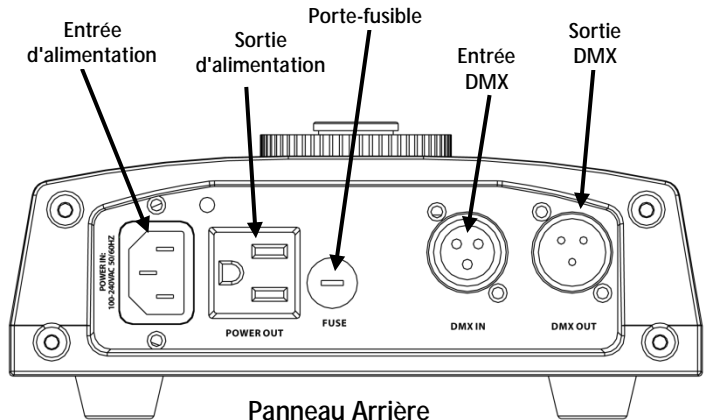

Alimentation Cet appareil est doté d'une alimentation universelle prenant en charge toute tension d'entrée comprise entre 100 et 240 VCA, 50/60 Hz.

CA Connexion Electrique Vous pouvez raccorder ensemble jusqu'à 6 Intimidator™ Spot LED 250 à 120 VAC et 11 à 230 VAC.

- Remplacement du Fusible**
1. Débranchez l'appareil de l'alimentation.
 2. À l'aide d'un tournevis à tête plate, délogez le porte-fusible de son emplacement et sortez-le.
 3. Retirez le fusible obsolète du porte-fusible et remplacez-le par un fusible équivalent.
 4. Insérez à nouveau le porte-fusible puis rebranchez l'appareil.

Bouton	Fonction
<MODE/ESC>	Permet la sortie du menu ou de la fonction en cours
<ENTER>	Permet l'affichage du menu en cours ou permet de configurer la valeur en cours dans la fonction sélectionnée
<UP>	Permet de parcourir les listes de menu vers le haut, dans une fonction permet d'augmenter les valeurs numériques
<DOWN>	Permet de parcourir les listes de menu vers le bas, dans une fonction permet de diminuer les valeurs numériques

Description du Tableau de Commandes

Montage Avant de monter cet appareil, lisez et assimilez les consignes de sécurité.

Schéma de Montage du Produit

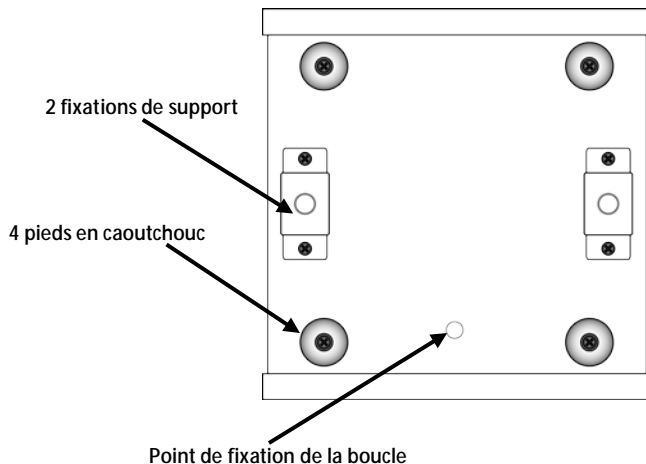

Options du Menu

Niveau Principal	Niveaux de Programmation		Description
Mode DMX	001–512		Configure l'adresse DMX de départ
Mode de Fonctionnement	SLAv (Son)		Mode de fonctionnement esclave
	NASL (SLoU)		Mode automatique, programme lent
	NAFA (FASt)		Mode automatique, programme rapide
	NStS (SrUn)		Mode musical
Pan	Pan Normal	PAn	Fonctionnement du pan normal
	Pan Inversé	r PAn	Fonctionnement du pan inversé
Tilt	Tilt Normal	tiL	Fonctionnement du tilt normal
	Tilt Inversé	r tiL	Fonctionnement du tilt inversé
Affichage	Affichage Normal	diS	Modifier la position du texte affiché sur le LCD
	Affichage Inversé	r diS	
Mode de Canaux	Mode 13 Canaux	13CH	Sélectionne la personnalité DMX
	Mode 8 Canaux	8CH	
Portée du Pan Manuel	Pan 540 °	PA54	Sélectionnez la portée d'angle de pan
	Pan 360 °	PA36	
	Pan 180 °	PA18	
Portée du Tilt Manuel	Tilt 90 °	Ti27	Sélectionnez la portée d'angle de tilt
	Tilt 180 °	Ti18	
	Tilt 90 °	Ti 9	
Réinitialisation	rEst		Réinitialiser l'appareil
Télécharger	LoAd		Télécharger les configurations d'usine









Raccordement DMX L'Intimidator™ Spot LED 250 peut fonctionner avec un jeu d'orgues DMX quand raccordé par des connexions DMX en série. Vous trouverez les instructions de connexion et configuration de cet appareil pour un bon fonctionnement en DMX dans le manuel d'utilisation. Si vous n'êtes pas familier avec le DMX, vous pouvez télécharger l'introduction au DMX sur www.chauvetlighting.com.

Adresse de Départ Afin d'assurer un accès à tous les canaux dans chaque mode DMX, l'adresse DMX la plus élevée recommandée est **500**.

Connexion Maître/Esclave L'Intimidator™ Spot LED 250 utilise une connexion de données DMX pour son mode maître/esclave. Vous trouverez les instructions de connexion et configuration de cet appareil pour un bon fonctionnement en maître/esclave dans le manuel d'utilisation.

Valeurs DMX

13-Canaux

Canal	Fonction	Valeur	Pourcentage/Configuration
1	Pan	000 ∘ 255	0–540°
2	Pan fin	000 ∘ 255	Réglage fin du pan
3	Tilt	000 ∘ 255	0–270°
4	Tilt fin	000 ∘ 255	Réglage fin du tilt
5	Vitesse	000 ∘ 255	Vitesse de pan/tilt (rapide à lent)
6	Roue de Couleurs	000 ∘ 006	Blanc
		007 ∘ 013	Jaune
		014 ∘ 020	Rose
		021 ∘ 027	Vert
		028 ∘ 034	Rouge
		035 ∘ 041	Bleu clair
		042 ∘ 048	Vert irlandais
		049 ∘ 055	Orange
		056 ∘ 064	Bleu foncé
		065 ∘ 071	Blanc + Jaune
		072 ∘ 078	Jaune + Rose
		079 ∘ 085	Rose + Vert
		086 ∘ 092	Vert + Rouge
		093 ∘ 099	Rouge + Bleu clair
		100 ∘ 106	Bleu clair + Vert irlandais
		107 ∘ 113	Vert irlandais + Orange
		114 ∘ 120	Orange + Bleu foncé
		121 ∘ 127	Bleu foncé + Blanc
		128 ∘ 191	Défilement cyclique du spectre de couleurs à vitesse croissante
192 ∘ 255	Défilement cyclique inversé du spectre de couleurs à vitesse croissante		
7	Roue de Gobo	0–7	
		8–15	
		16–23	
		24–31	
		32–39	
		40–47	
		48–55	
		56–63	
		064 ∘ 071	Oscillation du gobo 7, lente à rapide
		072 ∘ 079	Oscillation du gobo 6, lente à rapide
		080 ∘ 087	Oscillation du gobo 5, lente à rapide
		088 ∘ 095	Oscillation du gobo 4, lente à rapide
		096 ∘ 103	Oscillation du gobo 3, lente à rapide
		104 ∘ 111	Oscillation du gobo 2, lente à rapide
		112 ∘ 119	Oscillation du gobo 1, lente à rapide
		120 ∘ 127	Ouvert
		128 ∘ 191	Effet de cycle avec vitesse croissante
		192 ∘ 255	Effet de cycle inversé avec vitesse croissante









Valeurs DMX (suite)

13-Canaux
(suite)

Canal	Fonction	Valeur	Pourcentage/Configuration
8	Rotation de Gobo	000 ó 063	Lent à rapide
		064 ó 147	Effet de rotation avec vitesse croissante
		148 ó 231	Effet de rotation inversée avec vitesse croissante
		232 ó 255	Saut de gobo
9	Prisme	000 ó 015	Ouvert
		016 ó 255	Prisme activé
10	Gradateur	000 ó 255	0–100 %
11	Obturateur	000 ó 003	Fermé
		004 ó 007	Ouvert
		008 ó 215	Effet de stroboscope avec vitesse croissante
		216 ó 255	Ouvert
12	Fonctions de Commande	000 ó 007	Pas de fonction
		008 ó 027	Noir général en mouvement de pan/tilt
		028 ó 047	Noir général quand roue de gobo en mouvement
		048 ó 067	Désactiver le noir général quand roue de gobo en mouvement/mouvement de pan/tilt
		068 ó 087	Noir général quand roue de couleurs en mouvement
		088 ó 107	Désactiver le noir général quand roue de couleurs en mouvement/mouvement de pan/tilt
		108 ó 127	Désactiver le noir général quand roue de couleurs/gobo en mouvement
		128 ó 147	Désactiver le noir général quand roue de gobo/de couleurs en mouvement/mouvement de pan/tilt
		148 ó 157	Réinitialiser le pan
		158 ó 167	Réinitialiser le tilt
		168 ó 177	Réinitialiser la roue de couleurs
		178 ó 187	Réinitialiser la roue de gobo
		188 ó 197	Réinitialiser le prisme
		198 ó 207	Réinitialiser tous les canaux
208 ó 255	Pas de fonction		
13	Macros de Mouvements	000 ó 007	Pas de fonction
		008 ó 023	Mouvement automatique 1
		024 ó 039	Mouvement automatique 2
		040 ó 055	Mouvement automatique 3
		056 ó 071	Mouvement automatique 4
		072 ó 087	Mouvement automatique 5
		088 ó 103	Mouvement automatique 6
		104 ó 119	Mouvement automatique 7
		120 ó 135	Mouvement automatique 8
		136 ó 255	Mouvements en mode musical 1–8

Valeurs DMX (suite)

8-Canaux

Canal	Fonction	Valeur	Pourcentage/Configuration		
1	Pan	000 ∘ 255	0–540°		
2	Tilt	000 ∘ 255	0–270°		
3	Roue de Couleurs	000 ∘ 006	Blanc		
		007 ∘ 013	Jaune		
		014 ∘ 020	Rose		
		021 ∘ 027	Vert		
		028 ∘ 034	Rouge		
		035 ∘ 041	Bleu clair		
		042 ∘ 048	Vert irlandais		
		049 ∘ 055	Orange		
		056 ∘ 064	Bleu foncé		
		065 ∘ 071	Blanc + Jaune		
		072 ∘ 078	Jaune + Rose		
		079 ∘ 085	Rose + Vert		
		086 ∘ 092	Vert + Rouge		
		093 ∘ 099	Rouge + Bleu clair		
		100 ∘ 106	Bleu clair + Vert irlandais		
		107 ∘ 113	Vert irlandais + Orange		
		114 ∘ 120	Orange + Bleu foncé		
121 ∘ 127	Bleu foncé + Blanc				
128 ∘ 191	Défilement cyclique du spectre de couleurs à vitesse croissante				
192 ∘ 255	Défilement cyclique inversé du spectre de couleurs à vitesse croissante				
4	Roue de Gobo				
		0–7	8–15	16–23	24–31
					
		32–39	40–47	48–55	56–63
		064 ∘ 071	Oscillation du gobo 7, lente à rapide		
		072 ∘ 079	Oscillation du gobo 6, lente à rapide		
		080 ∘ 087	Oscillation du gobo 5, lente à rapide		
		088 ∘ 095	Oscillation du gobo 4, lente à rapide		
		096 ∘ 103	Oscillation du gobo 3, lente à rapide		
		104 ∘ 111	Oscillation du gobo 2, lente à rapide		
		112 ∘ 119	Oscillation du gobo 1, lente à rapide		
		120 ∘ 127	Ouvert		
		128 ∘ 191	Effet de cycle avec vitesse croissante		
192 ∘ 255	Effet de cycle inversé avec vitesse croissante				

Valeurs DMX (suite)

8-Canaux
(suite)

Canal	Fonction	Valeur	Pourcentage/Configuration
5	Rotation de Gobo	000 ó 063	Lent à rapide
		064 ó 147	Effet de rotation avec vitesse croissante
		148 ó 231	Effet de rotation inversée avec vitesse croissante
		232 ó 255	Saut de gobo
6	Prisme	000 ó 015	Ouvert
		016 ó 255	Prisme activé
7	Gradateur	000 ó 255	0-100%
8	Obturateur	000 ó 003	Fermé
		004 ó 007	Ouvert
		008 ó 215	Effet de stroboscope avec vitesse croissante
		216 ó 255	Ouvert

Über diese Schnellanleitung

In der Schnellanleitung des Intimidator™ Spot LED 250 finden Sie die wesentlichen Produktinformationen, wie etwa über die Montage, Menüoptionen und DMX-Werte des Geräts. Laden Sie für weiterführende Informationen unter www.chauvetlighting.com das Benutzerhandbuch herunter.

Haftungsausschluss

Die Informationen und Spezifikationen dieser Anleitung können ohne vorherige Ankündigung geändert werden.

Sicherheitshinweise

Diese Sicherheitshinweise enthalten wichtige Informationen über die Montage, Verwendung und Wartung des Geräts.



- Dieses Produkt eignet sich nicht für eine permanente Installation.
- SCHLIESSEN Sie dieses Produkt nur an einen mit der Masse verbundenen und abgesicherten Stromkreislauf an.
- Trennen Sie das Gerät von der Stromquelle, bevor Sie es reinigen oder die Sicherung auswechseln.
- NIEMALS in die Lichtquelle schauen, während das Gerät eingeschaltet ist.
- Stellen Sie sicher, dass das Netzkabel nicht gequetscht oder beschädigt ist.
- Ziehen Sie beim Trennen des Geräts von der Stromversorgung nie am Kabel.
- Bei Montage über Kopf immer ein Sicherungsseil verwenden.
- KEINE entflammaren Materialien während des Betriebs in der Nähe des Geräts lagern.
- NIEMALS während des Betriebs das Gehäuse berühren, da dies sehr heiß wird.



- Die Spannung der Schukosteckdose, an die Sie das Gerät anschließen, muss sich innerhalb des Spannungsbereiches befinden, der auf dem Hinweisschild oder dem rückwärtigen Bedienfeld des Geräts angegeben ist.
- Dieses Gerät darf nur im Innenbereich verwendet werden. (IP20) Um das Risiko von Bränden oder elektrischen Schlägen zu vermeiden, dürfen Sie das Gerät nicht Regen oder Feuchtigkeit aussetzen.
- Installieren Sie das Gerät an einem Ort mit ausreichender Belüftung und mit einem Abstand von 50 cm zu den angrenzenden Flächen.
- Stellen Sie sicher, dass die Lüftungsöffnungen im Gehäuse des Geräts nicht verschlossen sind.
- Schließen Sie dieses Gerät niemals an einen Dimmer oder Regelwiderstand an.
- Achten Sie beim Auswechseln der Sicherung darauf, den gleichen Typ mit den gleichen Werten zu verwenden.
- Das Gerät NUR an den Hänge-/Befestigungsbügeln oder Griffen tragen. Das Gerät NIEMALS am Kopf tragen.
- Die maximal zulässige Umgebungstemperatur beträgt 40°C. Nehmen Sie das Gerät nicht bei höheren Temperaturen in Betrieb.
- Bei ernsthaften Betriebsproblemen stoppen Sie umgehend die Verwendung des Geräts.
- Dieses Gerät NICHT öffnen. Die eingebauten Komponenten sind für den Kunden wartungsfrei.

Kontakt Kunden außerhalb der USA, GB oder Irland wenden sich an ihren Lieferanten, um den Kundendienst in Anspruch zu nehmen oder ein Gerät zurückzuschicken. Kontaktinformationen finden Sie unter www.chauvetlighting.com.

Packungsinhalt

- Intimidator™ Spot LED 250
- Hängebügel mit Befestigungsmaterial
- Netzkabel
- Garantiekarte
- Schnellanleitung

Start Packen Sie den Intimidator™ Spot LED 250 aus und überprüfen Sie, ob Sie alle Teile unbeschädigt erhalten haben. Wenn die Verpackung beschädigt ist, benachrichtigen Sie umgehend das Transportunternehmen, nicht jedoch CHAUVET®.

Produktbeschreibung Der Intimidator™ Spot LED 250 ist ein Moving-Head mit LED-Leuchtmittel, dessen Schwenk- und Neigungsbereiche vom Benutzer ausgewählt werden können, damit das Licht genau dort zu sehen ist, wo Sie es haben möchten. Dieses Gerät verfügt über ein rotierendes 3-Facetten-Prisma, mit dem eine große Fläche abgedeckt wird, sowie einen elektronischen Dimmer für ein außergewöhnlich ruckelfreies LED-Fading. Die integrierten Effekt-Makros und MIB-Funktionen (Bewegung bei Dunkelheit) minimieren die Programmierzeit. Durch die Reihenschaltung der Geräte entfällt das Ziehen vieler Kabel. Einfacher Zugang zu integrierten Programmen zur automatischen Erzeugung von synchronisierten Shows im Master/Slave-Modus.

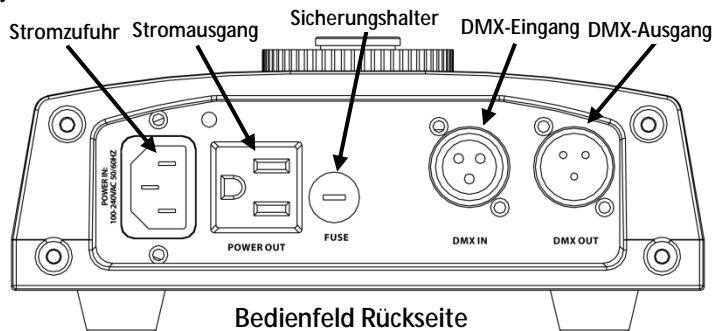

Produktüberblick

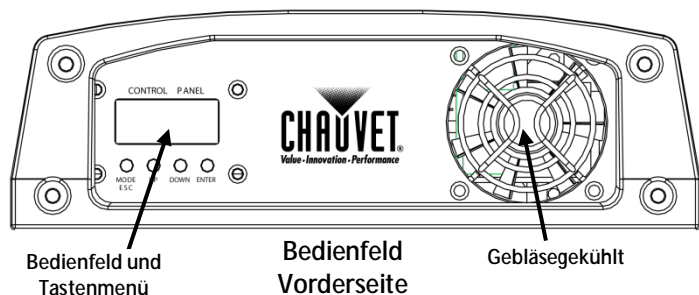

Wechselstrom Dieses Gerät verfügt über ein Vorschaltgerät, das automatisch die anliegende Spannung erkennt, sobald der Netzstecker in die Schukosteckdose gesteckt wird, und kann mit einer Eingangsspannung von 100~240 V AC, 50/60 Hz arbeiten.

Reihenschaltung der Geräte Sie können bis zu 6 Intimidator™ Spot LED 250-Geräte bei 120 V AC und 11 Geräte bei 230 V AC in Reihe schalten.

Auswechseln der Sicherung

1. Trennen Sie das Gerät vom Stromnetz.
2. Mithilfe eines Flachkopfschraubendrehers lockern Sie den Sicherungshalter und ziehen ihn gerade heraus.
3. Entfernen Sie die durchgebrannte Sicherung von der Klemme, und ersetzen Sie diese durch eine Sicherung des gleichen Typs und mit den gleichen Werten.
4. Stecken Sie den Sicherungshalter wieder zurück, und schließen Sie das Gerät an das Stromnetz an.

Beschreibung des Bedienfeldes lesen	Taste	Funktion
	<MODE/ESC>	Damit verlassen Sie das aktuelle Menü oder die Funktion
	<ENTER>	Damit wird das aktuell angezeigte Menü aktiviert oder der aktuell ausgewählte Wert einer Funktion eingestellt
	<UP>	Damit navigieren Sie sich durch die Menüpunkte nach oben und erhöhen den numerischen Wert der entsprechenden Funktionen
	<DOWN>	Damit navigieren Sie sich durch die Menüpunkte nach unten und verringern den numerischen Wert der entsprechenden Funktionen

Montage Lesen Sie vor der Montage dieses Geräts die Sicherheitshinweise durch.

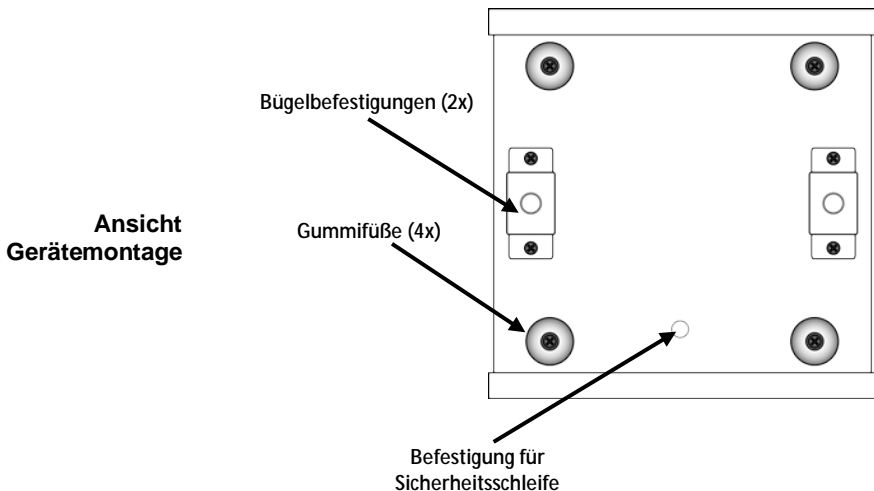

Menüoptionen

Hauptebene	Programmirebenen		Beschreibung
DMX-Adresse	001–512		Stellt die DMX-Startadresse ein
Betriebsmodi	SLAv (Son)		Slave-Modus
	NASL (SLoU)		Auto-Modus, Langsames Programm
	NAFA (FASt)		Auto-Modus, Schnelles Programm
	NStS (SrUn)		Musiksteuerungs-Modus
Schwenk (Pan)	Schwenk Normal	PAn	Schwenk Normal-Modus
	Umkehrschwenk	r PAn	Umkehrschwenk-Modus
Neigung (Tilt)	Neigung Normal	tiL	Neigung Normal-Modus
	Umkehrneigung	r tiL	Umkehrneigungs-Modus
Anzeige	Normale Anzeige	diS	Position des LCD-Anzeigetextes ändern
	Umgekehrte Anzeige	r diS	
Kanal-Modus	13-Kanal-Modus	13CH	Wählt den DMX-Modus aus
	8-Kanal-Modus	8CH	
Manuelle Schwenkungsbereich	Pan 540°	PA54	Winkel für Schwenkungsbereich auswählen
	Pan 360°	PA36	
	Pan 180°	PA18	
Manuelle Neigungsbereich	Tilt 270°	Ti27	Winkel für Neigungsbereich auswählen
	Tilt 180°	Ti18	
	Tilt 90°	Ti 9	
Zurücksetzen	rESt		Setzt Gerät zurück
Belastung	LoAd		Werkseinstellung Belastung

DMX-Verbindung Der Intimidator™ Spot LED 250 kann mit einem DMX-Controller betrieben werden, wenn eine DMX-Reihenschaltung zum Einsatz kommt. Anweisungen zum Zusammenschluss und der Konfiguration dieses Geräts für den Betrieb im DMX-Modus finden Sie im Benutzerhandbuch. Wenn Sie mit DMX nicht vertraut sind, laden Sie “DMX - Eine Einführung” unter www.chauvetlighting.com herunter.

Startadresse Um einen vollständigen Zugang zu allen Kanälen in jedem DMX-Modus zu gewährleisten, beträgt die höchste empfohlene DMX-Adresse **500**.

Master/Slave-Schaltung Der Intimidator™ Spot LED 250 verwendet für seinen Master/Slave-Modus eine DMX-Datenverbindung. Anweisungen zum Zusammenschluss und der Konfiguration dieses Geräts für den Betrieb im Master/Slave-Modus finden Sie im Benutzerhandbuch.

DMX-Werte

13-Kanäle

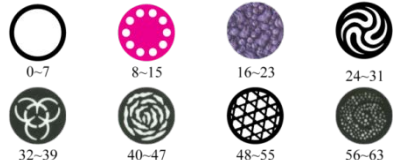
Kanal	Funktion	Wert	Prozent/Einstellung
1	Schwenk (Pan)	000 ◊ 255	0–540°
2	Schwenkung fein	000 ◊ 255	Feinkontrolle der Schwenkung
3	Neigung (Tilt)	000 ◊ 255	0–270°
4	Neigung fein	000 ◊ 255	Feinkontrolle der Neigung
5	Geschwindigkeit	000 ◊ 255	Geschwindigkeit der der Schwenkungs- und Neigungsbewegung (schnell bis langsam)
6	Farbrad	000 ◊ 006	Weiß
		007 ◊ 013	Gelb
		014 ◊ 020	Rosa
		021 ◊ 027	Grün
		028 ◊ 034	Rot
		035 ◊ 041	Hellblau
		042 ◊ 048	Leuchtend Gelbgrün
		049 ◊ 055	Orange
		056 ◊ 064	Dunkelblau
		065 ◊ 071	Weiß + Gelb
		072 ◊ 078	Gelb + Rosa
		079 ◊ 085	Rosa + Grün
		086 ◊ 092	Grün + Rot
		093 ◊ 099	Rot + Hellblau
		100 ◊ 106	Hellblau + Leuchtend Gelbgrün
		107 ◊ 113	Leuchtend Gelbgrün + Orange
		114 ◊ 120	Orange + Dunkelblau
121 ◊ 127	Dunkelblau + Weiß		
128 ◊ 191	Regenbogenfarben kreiseln mit erhöhter Geschwindigkeit		
192 ◊ 255	Regenbogenfarben kreiseln umgekehrt mit erhöhter Geschwindigkeit		
7	Goborad		
		064 ◊ 071	Gobo 7 Shake, von langsam nach schnell
		072 ◊ 079	Gobo 6 Shake, von langsam nach schnell
		080 ◊ 087	Gobo 5 Shake, von langsam nach schnell
		088 ◊ 095	Gobo 4 Shake, von langsam nach schnell
		096 ◊ 103	Gobo 3 Shake, von langsam nach schnell
		104 ◊ 111	Gobo 2 Shake, von langsam nach schnell
		112 ◊ 119	Gobo 1 Shake, von langsam nach schnell
		120 ◊ 127	Offen
		128 ◊ 191	Kreiseffekt mit sich erhöhender Geschwindigkeit
		192 ◊ 255	Umgekehrter Kreiseffekt mit sich vermindender Geschwindigkeit









DMX-Werte (fortsetzung)

13-Kanäle
(fortsetzung)

Kanal	Funktion	Wert	Prozent/Einstellung
8	Gobo-Rotation	000 ó 063	Langsam bis schnell
		064 ó 147	Rotationseffekt mit sich erhöhender Geschwindigkeit
		148 ó 231	Umgekehrter Rotationseffekt mit sich erhöhender Geschwindigkeit
		232 ó 255	Gobo-Bounce-Effekt
9	Prisma	000 ó 015	Offen
		016 ó 255	Prisma ein
10	Dimmer	000 ó 255	0 bis 100%
11	Shutter	000 ó 003	Geschlossen
		004 ó 007	Offen
		008 ó 215	Stroboskopeffekt mit sich erhöhender Geschwindigkeit
		216 ó 255	Offen
12	Steuerfunktionen	000 ó 007	Keine Funktion
		008 ó 027	Verdunkelung während der Schwenkungs- und Neigungsbewegung
		028 ó 047	Verdunkelung während der Bewegung des Goborades
		048 ó 067	Verdunkelung während der Schwenkungs- und Neigungsbewegung und Bewegung des Goborades deaktivieren
		068 ó 087	Verdunkelung während der Bewegung des Farbrades
		088 ó 107	Verdunkelung während der Schwenkungs- und Neigungsbewegung und Bewegung des Farbrades deaktivieren
		108 ó 127	Verdunkelung während der Bewegung des Gobo- und Farbrades deaktivieren
		128 ó 147	Verdunkelung während der Schwenkungs- und Neigungsbewegung und Bewegung des Gobo-/Farbrades deaktivieren
		148 ó 157	Schwenkung zurücksetzen
		158 ó 167	Neigung zurücksetzen
		168 ó 177	Farbrad zurücksetzen
		178 ó 187	Goborad zurücksetzen
		188 ó 197	Prisma zurücksetzen
		198 ó 207	Alle Kanäle zurücksetzen
208 ó 255	Keine Funktion		
13	Makrobewegungen	000 ó 007	Keine Funktion
		008 ó 135	Automatische Bewegungen 1 bis 8
		136 ó 255	Musiksteuerungs Bewegungen 1 bis 8

DMX-Werte (fortsetzung)

8-Kanäle

Kanal	Funktion	Wert	Prozent/Einstellung		
1	Schwenk (Pan)	000 ◊ 255	0–540°		
2	Neigung (Tilt)	000 ◊ 255	0–270°		
3	Farbrad	000 ◊ 006	Weiß		
		007 ◊ 013	Gelb		
		014 ◊ 020	Rosa		
		021 ◊ 027	Grün		
		028 ◊ 034	Rot		
		035 ◊ 041	Hellblau		
		042 ◊ 048	Leuchtend Gelbgrün		
		049 ◊ 055	Orange		
		056 ◊ 064	Dunkelblau		
		065 ◊ 071	Weiß + Gelb		
		072 ◊ 078	Gelb + Rosa		
		079 ◊ 085	Rosa + Grün		
		086 ◊ 092	Grün + Rot		
		093 ◊ 099	Rot + Hellblau		
		100 ◊ 106	Hellblau + Leuchtend Gelbgrün		
		107 ◊ 113	Leuchtend Gelbgrün + Orange		
		114 ◊ 120	Orange + Dunkelblau		
121 ◊ 127	Dunkelblau + Weiß				
128 ◊ 191	Regenbogenfarben kreiseln mit erhöhter Geschwindigkeit				
192 ◊ 255	Regenbogenfarben kreiseln umgekehrt mit erhöhter Geschwindigkeit				
4	Goborad				
		0–7	8–15	16–23	24–31
					
		32–39	40–47	48–55	56–63
		064 ◊ 071	Gobo 7 Shake, langsam bis schnell		
		072 ◊ 079	Gobo 6 Shake, langsam bis schnell		
		080 ◊ 087	Gobo 5 Shake, langsam bis schnell		
		088 ◊ 095	Gobo 4 Shake, langsam bis schnell		
		096 ◊ 103	Gobo 3 Shake, langsam bis schnell		
		104 ◊ 111	Gobo 2 Shake, langsam bis schnell		
		112 ◊ 119	Gobo 1 Shake, langsam bis schnell		
		120 ◊ 127	Offen		
		128 ◊ 191	Kreiseffekt mit sich erhöhender Geschwindigkeit		
		192 ◊ 255	Umgekehrter Kreiseffekt mit sich vermindernder Geschwindigkeit		

DMX-Werte (fortsetzung)**8-Kanäle
(fortsetzung)**

Kanal	Funktion	Wert	Prozent/Einstellung
5	Gobo-Rotation	000 ó 063	Langsam bis schnell
		064 ó 147	Rotationseffekt mit sich erhöhender Geschwindigkeit
		148 ó 231	Umgekehrter Rotationseffekt mit sich erhöhender Geschwindigkeit
		232 ó 255	Gobo-Bounce-Effekt
6	Prisma	000 ó 015	Offen
		016 ó 255	Prisma ein
7	Dimmer	000 ó 255	0 bis 100%
8	Shutter	000 ó 003	Geschlossen
		004 ó 007	Offen
		008 ó 215	Stroboskopeffekt mit sich erhöhender Geschwindigkeit
		216 ó 255	Offen

Sobre este Guia O Guia de Referência Rápida (GRR) do Intimidator™ Spot LED 250 contém informações básicas sobre o produto tais como instalação, opções de menu e valores DMX. Transfira o Manual de Utilizador de www.chauvetlighting.com para obter mais informações.

Exclusão de Responsabilidade As informações e especificações contidas neste GRR estão sujeitas a alteração sem aviso prévio.

Instruções de Segurança Estas Instruções de Segurança incluem informações de segurança importantes sobre a instalação, utilização e manutenção.



- Este produto não se destina à instalação permanente.
- Ligue este produto APENAS a um circuito protegido e ligado à terra.
- Desligue-o sempre da alimentação antes da limpeza ou substituição do fusível.
- NÃO olhe para a fonte de luz quando o produto está ligado.
- Certifique-se de que o cabo de alimentação não está desgastado nem danificado.
- Nunca desligue este produto da alimentação ao puxar ou esticar o cabo de alimentação.
- Numa instalação suspensa deste produto, utilize sempre um cabo de segurança.
- NÃO permita a presença de materiais inflamáveis junto da unidade durante o seu funcionamento.
- NÃO toque neste produto aquando do funcionamento do mesmo, pois poderá estar quente.



- A tensão da tomada à qual irá ligar este produto deve estar no intervalo indicado no autocolante ou painel posterior do produto.
- Este produto destina-se apenas a ser utilizado no interior! (IP20) Para evitar o risco de incêndio ou choque eléctrico, não exponha este produto à chuva nem humidade.
- Instale sempre este produto num local com ventilação adequada, a pelo menos 50 cm (20 pol.) das superfícies adjacentes.
- Certifique-se de que não estão obstruídas quaisquer ranhuras de ventilação do corpo da unidade.
- Nunca ligue este produto a um regulador da intensidade da luz nem a um reóstato.
- Substitua o fusível por um do mesmo tipo e classificação.
- Transporte este produto APENAS com as pegas ou suportes de montagem/suspensão. NÃO transporte segurando pela cabeça móvel.
- A temperatura máxima ambiente é 40 °C (104 °F). Não utilize este produto em ambientes com temperaturas superiores.
- Em caso de um problema de funcionamento grave, pare a utilização imediatamente.
- NÃO abra este produto. Não contém quaisquer peças passíveis de manutenção.

Contacto Fora dos E.U.A., Reino Unido ou Irlanda, entre em contacto com o seu distribuidor para solicitar assistência ou devolver um produto. Aceda a www.chauvetlighting.com para obter informações de contacto.

Conteúdo

- Um Intimidator™ Spot LED 250
- Um cabo de alimentação
- Suporte de suspensão com equipamento de montagem
- Um cartão de garantia
- Um guia de referência rápida

Para Começar

Desembale o Intimidator™ Spot LED 250 e certifique-se de que recebeu todas as peças em boas condições. Se a caixa ou conteúdos aparentarem estar danificados, notifique imediatamente a transportadora e não a CHAUVET®.

Descrição do Produto

O Intimidator™ Spot LED 250 é uma cabeça móvel com LEDs que possui deslocamento panorâmico e inclinação seleccionáveis pelo utilizador que permitem exibir luz exactamente onde pretende. Este produto fornece um prisma rotativo de 3 faces para cobrir uma área ampla, assim como um regulador de intensidade electrónico para um desvanecimento dos LEDs extremamente suave. As macros de movimento integradas e funções movimento no escuro minimizam o tempo de programação. Poupe tempo na instalação dos cabos utilizando a interligação de alimentação. Acesso simples a programas automáticos integrados criam um espectáculo no modo principal/secundário.

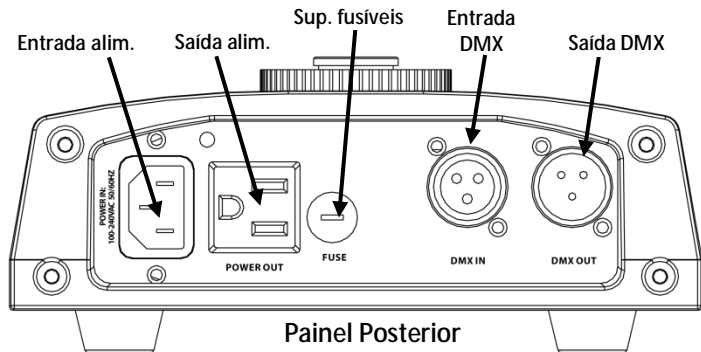

Descrição Geral do Produto

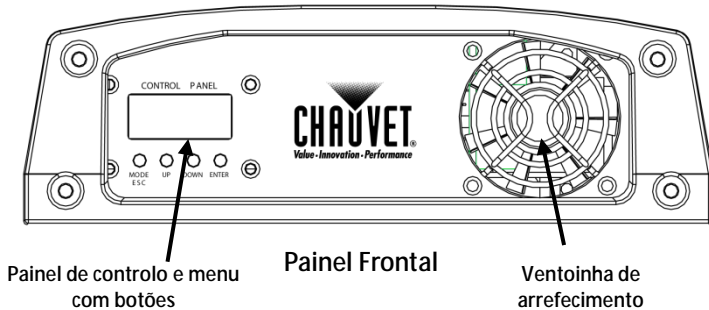

Alimentação CA Este produto possui uma fonte de alimentação de intervalo automático que funciona num intervalo de tensão de entrada de 100~240 VCA, 50/60 Hz.

Interligação de Alimentação Pode ligar até 6 unidades Intimidator™ Spot LED 250 a 120 VCA e 11 unidades a 230 VCA.

Substituição do Fusível

1. Desligue o produto da alimentação.
2. Utilizando uma chave de fendas de cabeça chata, desaperte o suporte de fusíveis e retire-o.
3. Retire o fusível queimado do suporte e substitua por um fusível com o mesmo tipo e classificação.
4. Volte a colocar o suporte de fusíveis e volte a ligar a alimentação.

Descrição do Botão	Função
Painel de Controlo <MODE/ESC>	Sai da função ou menu actual
<ENTER>	Activa o menu exibido actualmente ou define o valor seleccionado actualmente na função seleccionada
<UP>	Desloca-se para cima na lista de menus e aumenta o valor numérico numa função
<DOWN>	Desloca-se para baixo na lista de menus e diminui o valor numérico numa função

Instalação Antes de instalar este produto, leia as Instruções de Segurança.

Diagrama de Instalação do Produto

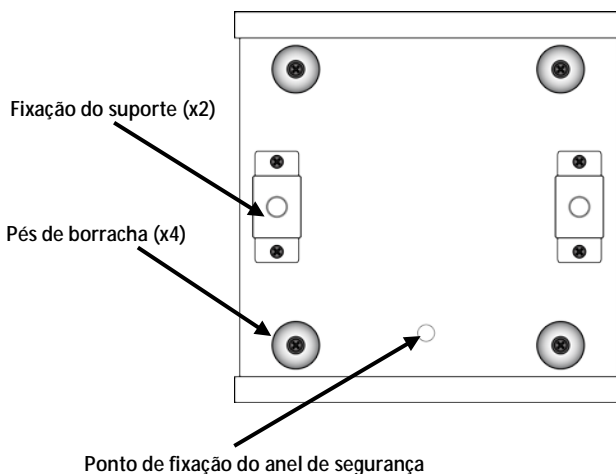

Opções de Menu

Nível Principal	Níveis de Programação		Descrição
Endereço DMX	001–512		Define o endereço de arranque de DMX
Modos de Funcionamento	SLAv (Son)		Modo de funcionamento secundário
	NASL (SLoU)		Modo automático, programa lento
	NAFA (FASt)		Modo automático, programa rápido
	NStS (SrUn)		Modo de activação de som
Deslocamento panorâmico	Deslocamento Panorâmico Normal	PAn	Operação de deslocamento panorâmico normal
	Deslocamento Panorâmico Inverso	r PAn	Inverte a operação de deslocamento panorâmico
Inclinação	Inclinação Normal	tiL	Operação de inclinação normal
	Inclinação Inversa	r tiL	Inverte a operação de inclinação
Visor	Visor Normal	diS	Altera a posição do texto do visor LCD
	Visor Inverso	r diS	
Modo de Canais	Modo de 13 Canais	13CH	Selecciona a personalização DMX
	Modo de 8 Canais	8CH	
Intervalo de Deslocamento Panorâmico Manual	Deslocamento Panorâmico de 540º	PA54	Selecciona as intervalo do ângulo de deslocamento panorâmico
	Deslocamento Panorâmico de 360º	PA36	
	Deslocamento Panorâmico de 180º	PA18	
Intervalo de Inclinação Manual	Deslocamento Panorâmico de 270º	Ti27	Selecciona as intervalo do ângulo de inclinação
	Deslocamento Panorâmico de 180º	Ti18	
	Deslocamento Panorâmico de 90º	Ti 9	
Repor	rESt		Repõe o produto
Carregar	LoAd		Carrega as predefinições de fábrica

Interligação DMX

O Intimidator™ Spot LED 250 pode trabalhar com um controlador DMX quando se encontra ligado utilizando uma ligação de série DMX normal. As instruções para a ligação e configuração deste produto para a operação DMX encontram-se no Manual de Utilizador. Se não estiver familiarizado com o DMX, transfira o DMX Primer a partir de www.chauvetlighting.com.

Endereço de Arranque

Para garantir um acesso total a todos os canais em cada modo DMX, o endereço DMX mais elevado recomendado é **500**.

Ligação Principal/ Secundária

O Intimidator™ Spot LED 250 utiliza a ligação de dados DMX para o modo Principal/Secundário. As instruções para a ligação e configuração deste produto para a operação Principal/Secundário encontram-se no Manual de Utilizador.

Valores DMX

13-Canais

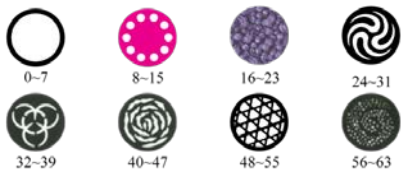
Canal	Função	Valor	Porcentagem/Definição
1	Deslocamento panorâmico	000 ó 255	0–540°
2	Deslocamento panorâmico preciso	000 ó 255	Controlo preciso do deslocamento panorâmico
3	Inclinação	000 ó 255	0–270°
4	Inclinação precisa	000 ó 255	Controlo preciso da inclinação
5	Velocidade	000 ó 255	Velocidade da inclinação/deslocamento panorâmico (rápido a lento)
6	Roda de Cores	000 ó 006	Branco
		007 ó 013	Amarelo
		014 ó 020	Cor-de-Rosa
		021 ó 027	Verde
		028 ó 034	Vermelho
		035 ó 041	Azul Claro
		042 ó 048	Verde Calipso
		049 ó 055	Laranja
		056 ó 064	Azul Escuro
		065 ó 071	Branco e Amarelo
		072 ó 078	Amarelo e Cor-de-Rosa
		079 ó 085	Cor-de-Rosa e Verde
		086 ó 092	Verde e Vermelho
		093 ó 099	Vermelho e Azul Claro
		100 ó 106	Azul Claro e Verde Calipso
		107 ó 113	Verde Calipso e Laranja
114 ó 120	Laranja e Azul Escuro		
121 ó 127	Azul Escuro e Branco		
128 ó 191	Arco-íris com ciclo de cores com incrementos de velocidade		
192 ó 255	Arco-íris com ciclo de cores inverso com incrementos de velocidade		
7	Roda do Gobo		
		064 ó 119	Batida 7-1 do gobo, de lento para rápido
		120 ó 127	Aberto
		128 ó 191	Efeito de ciclo com incrementos de velocidade
		192 ó 255	Efeito de ciclo inverso com incrementos de velocidade

Valores DMX (cont.)

13-Canais
(cont.)

Canal	Função	Valor	Porcentagem/Definição
8	Rotação de Gobo	000 ó 063	Lenta para rápida
		064 ó 147	Efeito de rotação com incrementos de velocidade
		148 ó 231	Efeito de rotação inverso com incrementos de velocidade
		232 ó 255	Oscilação do gobo
9	Prisma	000 ó 015	Aberto
		016 ó 255	Prisma ligado
10	Regulador da Intensidade da Luz	000 ó 255	0–100%
11	Obturador	000 ó 003	Fechado
		004 ó 007	Aberto
		008 ó 215	Efeito do sinal de validação com incrementos de velocidade
		216 ó 255	Aberto
12	Funções de Controlo	000 ó 007	Sem função
		008 ó 027	Indisponíveis durante o deslocamento panorâmico/inclinação
		028 ó 047	Indisponíveis durante o movimento da roda do gobo
		048 ó 067	Desactivar indisponibilidade durante o deslocamento panorâmico/inclinação/movimento da roda do gobo
		068 ó 087	Indisponíveis durante o movimento da roda de cores
		088 ó 107	Desactivar indisponibilidade durante o deslocamento panorâmico/inclinação/movimento da roda de cores
		108 ó 127	Desactivar indisponibilidade durante o movimento da roda do gobo/de cores
		128 ó 147	Desactivar indisponibilidade durante o deslocamento panorâmico/inclinação/movimento e gobo/movimento da roda de cores
		148 ó 157	Repor deslocamento panorâmico
		158 ó 167	Repor inclinação
		168 ó 177	Repor roda de cores
		178 ó 187	Repor roda do gobo
		188 ó 197	Repor o prisma
		198 ó 207	Repor todos os canais
208 ó 255	Sem função		
13	Macros de Movimento	000 ó 007	Sem função
		008 ó 135	Movimentos automáticos 1–8
		136 ó 255	Movimentos activação de som 1–8

Valores DMX (cont.)

8-Canais

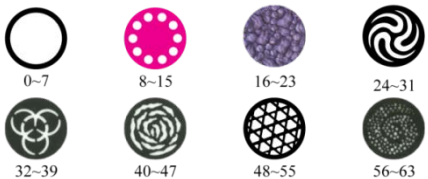
Canal	Função	Valor	Porcentagem/Definição
1	Deslocamento Panorâmico	000 ó 255	0–540°
2	Inclinação	000 ó 255	0–270°
3	Roda de Cores	000 ó 006	Branco
		007 ó 013	Amarelo
		014 ó 020	Cor-de-Rosa
		021 ó 027	Verde
		028 ó 034	Vermelho
		035 ó 041	Azul Claro
		042 ó 048	Verde Calipso
		049 ó 055	Laranja
		056 ó 064	Azul Escuro
		065 ó 071	Branco e Amarelo
		072 ó 078	Amarelo e Cor-de-Rosa
		079 ó 085	Cor-de-Rosa e Verde
		086 ó 092	Verde e Vermelho
		093 ó 099	Vermelho e Azul Claro
		100 ó 106	Azul Claro e Verde Calipso
		107 ó 113	Verde Calipso e Laranja
		114 ó 120	Laranja e Azul Escuro
121 ó 127	Azul Escuro e Branco		
128 ó 191	Arco-íris com ciclo de cores com incrementos de velocidade		
192 ó 255	Arco-íris com ciclo de cores inverso com incrementos de velocidade		
4	Roda do Gobo		
		064 ó 071	Batida 7 do gobo, lento para rápido
		072 ó 079	Batida 6 do gobo, lento para rápido
		080 ó 087	Batida 5 do gobo, lento para rápido
		088 ó 095	Batida 4 do gobo, lento para rápido
		096 ó 103	Batida 3 do gobo, lento para rápido
		104 ó 111	Batida 2 do gobo, lento para rápido
		112 ó 119	Batida 1 do gobo, lento para rápido
		120 ó 127	Aberto
		128 ó 191	Efeito de ciclo com incrementos de velocidade
		192 ó 255	Efeito de ciclo inverso com incrementos de velocidade

Valores DMX (cont.)**8-Canais
(cont.)**

Canal	Função	Valor	Porcentagem/Definição
5	Rotação de Gobo	000 ó 063	Lenta para rápida
		064 ó 147	Efeito de rotação com incrementos de velocidade
		148 ó 231	Efeito de rotação inverso com incrementos de velocidade
		232 ó 255	Oscilação do gobo
6	Prisma	000 ó 015	Aberto
		016 ó 255	Prisma ligado
7	Regulador da Intensidade da Luz	000 ó 255	0–100%
8	Obturador	000 ó 003	Fechado
		004 ó 007	Aberto
		008 ó 215	Efeito do sinal de validação com incrementos de velocidade
		216 ó 255	Aberto

Informazioni sulla Guida

La Guida Rapida di Intimidator™ Spot LED 250 contiene informazioni di base sul prodotto quali montaggio, opzioni menù e valori DMX. Per maggiori dettagli, scaricare il Manuale Utente dal sito www.chauvetlighting.com.

Esclusione di Responsabilità

Le informazioni e le specifiche contenute in questa guida possono essere modificate senza preavviso.

Note di Sicurezza

Le Note di Sicurezza includono informazioni importanti circa il montaggio, l'uso e la manutenzione.



- Questa apparecchiatura non è progettata per installazione permanente.
- Collegare questa unità SOLTANTO ad un circuito dotato di messa a terra e protetto.
- Prima di effettuare la pulizia o sostituire il fusibile, scollegare sempre l'unità dall'alimentazione elettrica.
- NON guardare la sorgente luminosa quando l'unità è in funzione.
- Assicurarsi che il cavo di alimentazione non sia piegato o danneggiato.
- Non scollegare mai questa apparecchiatura dall'alimentazione elettrica tirando o stratonando il cavo.
- Per il montaggio in alto dell'unità utilizzare SEMPRE un cavo di sicurezza.
- NON collocare materiale infiammabile vicino all'unità mentre è in funzione.
- NON toccare l'unità durante il funzionamento perché potrebbe essere molto calda.



- La tensione della presa a muro cui si collega l'apparecchiatura deve trovarsi entro il campo specificato sull'etichetta o sul pannello posteriore.
- Questa apparecchiatura deve essere utilizzata soltanto in interni (IP20)! Per evitare il rischio di incendio o di folgorazione non esporre l'apparecchiatura alla pioggia o all'umidità.
- Montare sempre l'unità in posizione ben ventilata, ad almeno 50 cm. (20") da qualsiasi superficie.
- Assicurarsi che nessuna apertura di ventilazione dell'unità sia ostruita.
- Non collegare mai ad un dimmer o ad un reostato
- Sostituire il fusibile con un altro dello stesso tipo e classe.
- Prendere e trasportare l'unità SOLTANTO dalla staffa per il montaggio sospeso o dalle maniglie. NON sollevarla prendendola dalla testa mobile.
- Massima temperatura ambiente ammessa: 40 °C (104 °F). Non utilizzare l'apparecchiatura a temperature superiori.
- In caso di gravi problemi di funzionamento sospendere immediatamente l'utilizzo.
- NON aprire l'unità. Non contiene parti riparabili dall'utente.

Contatti

Per richiedere assistenza o restituire l'apparecchiatura, al di fuori di Stati Uniti, Regno Unito o Irlanda, contattare il distributore locale. Per informazioni sui contatti, visitare il sito Web www.chauvetlighting.com.

- Che cosa è Incluso**
- Un Intimidator™ Spot LED 250
 - Un cavo di alimentazione
 - Staffa per montaggio sospeso con relativi accessori
 - Una scheda di garanzia
 - Una Guida Rapida

Per Iniziare Disimballare Intimidator™ Spot LED 250 ed accertarsi di aver ricevuto tutti i componenti integri. Se l'imballo appare danneggiato, farlo immediatamente presente al trasportatore e non a CHAUVET®.

Descrizione del Prodotto Intimidator™ Spot LED 250 è un proiettore a testa mobile a LED che può ruotare e brandeggiare in modo da poter illuminare nella direzione desiderata. L'unità è dotata di un prisma rotante a 3 facce in grado di coprire un'area molto ampia nonché di un dimmer elettronico per un fading LED ultra morbido. Le macro effetti integrate e le caratteristiche move-in-black riducono il tempo di programmazione. Il collegamento in cascata delle unità consente di risparmiare tempo nella stesura dei cavi. I programmi automatizzati di facile accesso generano show luminosi in modalità Master/Slave.

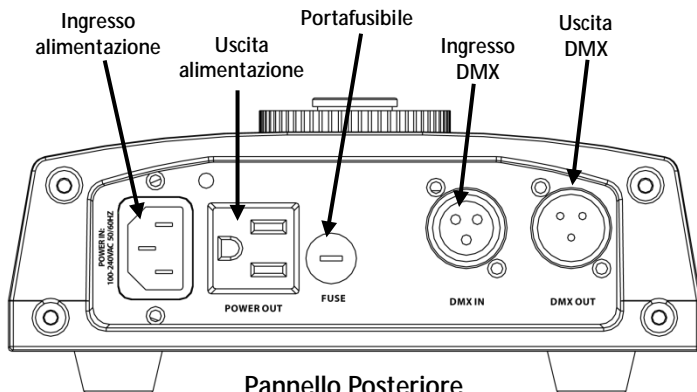

Informazioni Generali

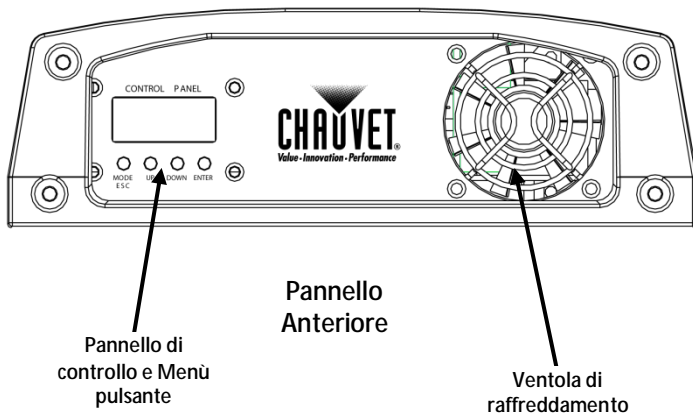

Alimentazione CA Questa apparecchiatura è dotata di alimentatore a commutazione automatica con tensione in ingresso di 100~240 V CC - 50/60 Hz.

Collegamento È possibile collegare fino a 6 unità Intimidator™ Spot LED 250 a 120 V CA oppure 11 unità a 230 V CA.

- Sostituzione Fusibile**
1. Scollegare l'unità dall'alimentazione elettrica.
 2. Utilizzando un giravite a testa piatta, allentare il portafusibile e tirarlo verso l'esterno.
 3. Rimuovere il fusibile bruciato e sostituirlo con uno identico.
 4. Reinscrivere il portafusibile e ricollegare l'alimentazione elettrica.

Descrizione del Pannello di Controllo	Pulsante	Funzione
	<MODE/ESC>	Consente di uscire dal menù o dalla funzione corrente
	<ENTER>	Consente di attivare il menù visualizzato o impostare il valore selezionato nella funzione selezionata
	<UP>	Consente di spostarsi verso l'alto nell'elenco menù e di aumentare il valore numerico all'interno di una funzione
	<DOWN>	Consente di spostarsi verso il basso nell'elenco menù e di diminuire il valore numerico all'interno di una funzione

Montaggio Prima di montare l'unità, leggere le Note di Sicurezza.

Schema di Montaggio Dell'unità

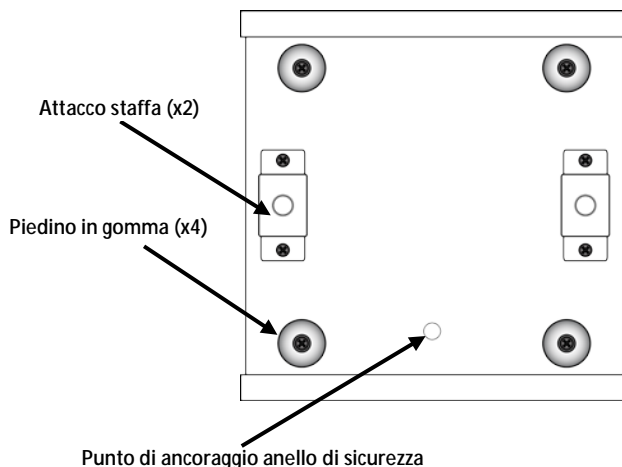

Opzioni del Menù

Livello Principale	Livelli di Programmazione		Descrizione
Indirizzo DMX	001–512		Imposta l'indirizzo DMX iniziale
Modalità di Funzionamento	SLAv (Son)		Modalità di funzionamento Slave
	NASL (SLoU)		Modalità automatica, Programma lento
	NAFA (FASt)		Modalità automatica, Programma veloce
	NSStS (SrUn)		Modalità Sound Active
Rotazione	Rotazione normale	PAn	Funzionamento in rotazione normale
	Rotazione inversa	r PAn	Funzionamento in rotazione inversa
Brandeggio	Brandeggio normale	tiL	Funzionamento in brandeggio normale
	Brandeggio inverso	r tiL	Funzionamento in brandeggio inverso
Display	Display normale	diS	Cambia la posizione del testo del display LCD
	Display inverso	r diS	
Modalità Canale	Modalità 13 canali	13CH	Seleziona la funzione DMX
	Modalità 8 canali	8CH	
Gamma di Rotazione Manuale	Rotazione 540°	PA54	Selezionare il gamma di angolo di rotazione
	Rotazione 360°	PA36	
	Rotazione 180°	PA18	
Gamma di Brandeggio Manuale	Brandeggio 270°	Ti27	Selezione il gamma di angolo di brandeggio
	Brandeggio 180°	Ti18	
	Brandeggio 90°	Ti 9	
Reimpostazione	rEst		Reimpostazione unità
Caricamento	LoAd		Carica impostazioni standard

Collegamento DMX

Intimidator™ Spot LED 250 può funzionare con un controller DMX quando collegato tramite connessioni seriali DMX. Le istruzioni per il collegamento e la configurazione di questa unità sono contenute nel Manuale Utente. Se non si ha familiarità con il DMX, scaricare DMX Primer all'indirizzo www.chauvetlighting.com.

Indirizzo Iniziale

Per assicurare il completo accesso a tutti i canali in ciascuna modalità DMX, l'indirizzo maggiormente raccomandato è **500**.

Collegamento Master/Slave

In modalità Master/Slave, Intimidator™ Spot LED 250 utilizza il collegamento dati DMX. Le istruzioni per il collegamento e la configurazione di questa unità per il funzionamento Master/Slave sono contenute nel Manuale Utente.

Valori DMX

13-CH

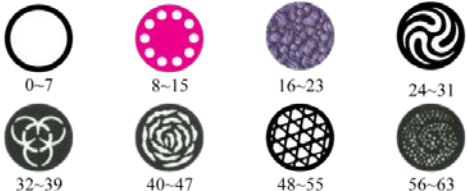
Canale	Funzione	Valore	Percentuale/Impostazione
1	Rotazione	000 ó 255	0-540°
2	Rotazione fine	000 ó 255	Controllo fine della rotazione
3	Brandeggio	000 ó 255	0-270°
4	Brandeggio fine	000 ó 255	Controllo fine del brandeggio
5	Velocità	000 ó 255	Velocità rotazione/brandeggio (da veloce a lenta)
6	Ruota Colore	000 ó 006	Bianco
		007 ó 013	Giallo
		014 ó 020	Rosa
		021 ó 027	Verde
		028 ó 034	Rosso
		035 ó 041	Blu chiaro
		042 ó 048	Verde Kelly
		049 ó 055	Arancio
		056 ó 064	Blu scuro
		065 ó 071	Bianco + Giallo
		072 ó 078	Giallo + Rosa
		079 ó 085	Rosa + Verde
		086 ó 092	Verde + Rosso
		093 ó 099	Rosso + Blu chiaro
		100 ó 106	Blu chiaro + Verde Kelly
		107 ó 113	Verde Kelly + Arancio
		114 ó 120	Arancio + Blu scuro
121 ó 127	Blu scuro + Bianco		
128 ó 191	Arcobaleno di colori ciclico a velocità crescente		
192 ó 255	Arcobaleno di colori inverso a velocità crescente		
7	Ruota Gobo		
		064 ó 071	Oscillazione gobo 7, da lenta a veloce
		072 ó 079	Oscillazione gobo 6, da lenta a veloce
		080 ó 087	Oscillazione gobo 5, da lenta a veloce
		088 ó 095	Oscillazione gobo 4, da lenta a veloce
		096 ó 103	Oscillazione gobo 3, da lenta a veloce
		104 ó 111	Oscillazione gobo 2, da lenta a veloce
		112 ó 119	Oscillazione gobo 1, da lenta a veloce
		120 ó 127	Aperto
		128 ó 191	Effetto ciclico a velocità crescente
		192 ó 255	Effetto ciclico inverso a velocità crescente

Valori DMX(continua)

13-CH
(continua)

Canale	Funzione	Valore	Percentuale/Impostazione
8	Rotazione Gobo	000 ó 063	Lento a veloce
		064 ó 147	Effetto rotazione a velocità crescente
		148 ó 231	Effetto rotazione inversa a velocità crescente
		232 ó 255	Oscillazione gobo
9	Prisma	000 ó 015	Aperto
		016 ó 255	Prisma acceso
10	Dimmer	000 ó 255	0–100%
11	Otturatore	000 ó 003	Chiuso
		004 ó 007	Aperto
		008 ó 215	Effetto stroboscopio a velocità crescente
		216 ó 255	Aperto
12	Fuzioni di Controllo	000 ó 007	Nessuna funzione
		008 ó 027	Blackout durante rotazione/brandeggio
		028 ó 047	Blackout durante movimento ruota gobo
		048 ó 067	Disattivazione blackout durante rotazione/brandeggio/movimento ruota gobo
		068 ó 087	Blackout durante movimento ruota colore
		088 ó 107	Disattivazione blackout durante rotazione/brandeggio/movimento ruota colore
		108 ó 127	Disattivazione blackout durante movimento ruota gobo/colore
		128 ó 147	Disattivazione blackout durante rotazione/brandeggio/movimento ruota colore
		148 ó 157	Reimpostazione rotazione
		158 ó 167	Reimpostazione brandeggio
		168 ó 177	Reimpostazione ruota colore
		178 ó 187	Reimpostazione ruota gobo
		188 ó 197	Reimpostazione prisma
		198 ó 207	Reimpostazione di tutti i canali
208 ó 255	Nessuna funzione		
13	Macro di Movimento	000 ó 007	Nessuna funzione
		008 ó 023	Movimento automatico 1
		024 ó 039	Movimento automatico 2
		040 ó 055	Movimento automatico 3
		056 ó 071	Movimento automatico 4
		072 ó 087	Movimento automatico 5
		088 ó 103	Movimento automatico 6
		104 ó 119	Movimento automatico 7
		120 ó 135	Movimento automatico 8
136 ó 255	Movimenti Sound-Active 1–8		

Valori DMX(continua)

8-CH	Canale	Funzione	Valore	Percentuale/Impostazione
	1	Rotazione	000 ó 255	0–540°
	2	Brandeggio	000 ó 255	0–270°
	3	Ruota Colore	000 ó 006	Bianco
			007 ó 013	Giallo
			014 ó 020	Rosa
			021 ó 027	Verde
			028 ó 034	Rosso
			035 ó 041	Blu chiaro
			042 ó 048	Verde Kelly
			049 ó 055	Arancio
			056 ó 064	Blu scuro
			065 ó 071	Bianco + Giallo
			072 ó 078	Giallo + Rosa
			079 ó 085	Rosa + Verde
			086 ó 092	Verde + Rosso
			093 ó 099	Rosso + Blu chiaro
			100 ó 106	Blu chiaro + Verde Kelly
			107 ó 113	Verde Kelly + Arancio
			114 ó 120	Arancio + Blu scuro
	121 ó 127	Blu scuro + Bianco		
	128 ó 191	Arcobaleno di colori ciclico a velocità crescente		
	192 ó 255	Arcobaleno di colori inverso a velocità crescente		
	4	Ruota Gobo		
			064 ó 071	Oscillazione gobo 7, da lenta a veloce
			072 ó 079	Oscillazione gobo 6, da lenta a veloce
			080 ó 087	Oscillazione gobo 5, da lenta a veloce
			088 ó 095	Oscillazione gobo 4, da lenta a veloce
			096 ó 103	Oscillazione gobo 3, da lenta a veloce
			104 ó 111	Oscillazione gobo 2, da lenta a veloce
			112 ó 119	Oscillazione gobo 1, da lenta a veloce
			120 ó 127	Aperto
			128 ó 191	Effetto ciclico a velocità crescente
			192 ó 255	Effetto ciclico inverso a velocità crescente

Valori DMX(continua)

8-CH (continua)

Canale	Funzione	Valore	Percentuale/Impostazione
5	Rotazione Gobo	000 ó 063	Lento a veloce
		064 ó 147	Effetto rotazione a velocità crescente
		148 ó 231	Effetto rotazione inversa a velocità crescente
		232 ó 255	Oscillazione gobo
6	Prisma	000 ó 015	Aperto
		016 ó 255	Prisma acceso
7	Dimmer	000 ó 255	0-100%
8	Otturatore	000 ó 003	Chiuso
		004 ó 007	Aperto
		008 ó 215	Effetto stroboscopio a velocità crescente
		216 ó 255	Aperto

O Przewodniku Intimidator™ Spot LED 250 Quick Reference Guide (QRG) zawiera podstawowe informacje o produkcie takie jak montaż, opcje menu oraz wartości DMX. Szczegółowe informacje znajdują się w instrukcji obsługi na stronie www.chauvetlighting.com.

Oświadczenie Informacje i specyfikacje zawarte w niniejszym dokumencie (QRG) podlegają zmianie bez powiadomienia

Wskazówki Bezpieczeństwa Poniższe wskazówki zawierają ważne informacje dotyczące montażu, użycia i konserwacji.



- Niniejszy produkt nie jest przeznaczony do stałego montażu.
- Produkt należy podłączyć JEDYNIĘ do uziemionego i zabezpieczonego obwodu.
- Przed czyszczeniem lub wymianą bezpiecznika należy zawsze odłączyć produkt od zasilania.
- NIE należy patrzeć na źródło światła, gdy produkt jest włączony.
- Należy upewnić się czy przewód zasilający nie jest zagnieciony lub uszkodzony.
- Nigdy nie należy odłączać produktu od zasilania, ciągnąc lub szarpiąc za przewód zasilający.
- Podczas montażu produktu na górze należy użyć kabla bezpieczeństwa.
- NIE należy kłaść materiałów łatwopalnych w pobliżu włączonego produktu.
- NIE należy dotykać produktu, gdy jest włączony, ponieważ może być nagrzanany.



- Napięcie wyjścia, do którego podłączony jest produkt powinno być o wartości podanej na naklejce lub panelu tylnym produktu.
- Produkt jest przeznaczony jedynie do obsługi w pomieszczeniach zamkniętych! (IP20) Aby uniknąć ryzyka pożaru lub porażenia nie należy wystawiać go na działanie deszczu lub wilgoci.
- Należy zawsze montować produkt w miejscu z odpowiednią wentylacją przynajmniej 20 cali (50 cm) w odległości od przyległych powierzchni.
- Należy upewnić się czy żaden z otworów wentylacyjnych na obudowie produktu nie jest zapchany.
- Nigdy nie należy podłączać produktu do ściemniacza lub rezystora.
- Należy wymienić bezpiecznik o tej samej wartości i rodzaju.
- Przenosząc produkt należy użyć JEDYNIĘ uchwytów mocujących/ do zawieszania.
- Maksymalna temperatura otoczenia to 104° F (40° C). Nie należy używać produktu w wyższych temperaturach.
- W przypadku poważnych problemów z obsługą produktu należy niezwłocznie zaprzestać jego dalszego użytkowania.
- NIE należy otwierać produktu. Produkt nie zawiera żadnych części do serwisowania przez użytkownika.

Kontakt Poza Stanami Zjednoczonymi, Zjednoczonym Królestwem lub Irlandią w celu uzyskania pomocy lub zwrotu produktu należy skontaktować się z dystrybutorem na terenie danego kraju. Dalsze informacje kontaktowe na stronie www.chauvetlighting.com.

Co Wchodzi w Skład Zestawu

- Intimidator™ Spot LED 250
- Przewód zasilający
- Obejma do podwieszenia wraz z zestawem montażowym
- Karta gwarancyjna
- Praktyczny przewodnik

Na Początek Należy rozpakować Intimidator™ Spot LED 250 i upewnić się czy otrzymaliście Państwo wszystkie części w dobrym stanie. Jeżeli opakowanie lub jego zawartość wydają się być uszkodzone, należy niezwłocznie powiadomić o tym przewoźnika, a nie firmę CHAUVET®.

Opis Produktu Intimidator™ Spot LED 250 to zasilana LEDowo ruchoma głowa, która pozwala użytkownikowi wybrać zakres pan i tilt, aby mógł uzyskać światło dokładnie tam gdzie potrzebuje. Produkt wyposażony jest 3-płaszczyznowy obrotowy pryzmat do pokrycia dużych powierzchni jak również w ściemniacz elektroniczny do uzyskania prawie niezauważalnego blednięcia LED. Wbudowane makra efektu oraz czarne elementy “move-in” minimalizują czas programowania. Oszczędza czas, kable bieżące poprzez podłączenie produktów. Łatwy dostęp do programów zautomatyzowanych pozwala uzyskać pokaz w trybie master/slave.

Ogólny Opis Produktu

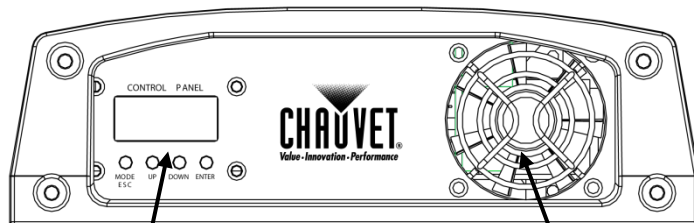
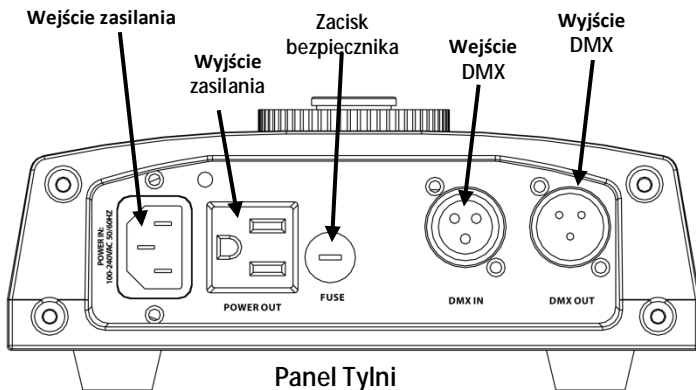

Panel sterowania oraz przycisk menu

Panel Przedni

Dmuchawa chłodząca

Moc AC Produkt posiada automatyczne przełączanie zakresu zasilania, które pozwala na działanie produktu przy napięciu wejściowym 100~240 VAC, 50/60 Hz.

Podłączenie Produktów Możecie Państwo podłączyć do 6 jednostek Intimidator™ Spot LED 250 o napięciu 120 VAC i 11 jednostek o napięciu 230 VAC.

- Wymiana Bezpiecznika**
1. Odłączyć produkt od zasilania.
 2. Przy użyciu końcówki śrubokręta z płaską główką obłuzować zacisk bezpiecznika i wyciągnąć.
 3. Usunąć spalony bezpiecznik z zacisku z przodu pokrywy bezpieczeństwa i wymienić na nowy o dokładnie tym samym rodzaju i wartości.
 4. Włożyć uchwyt bezpiecznika i ponownie włączyć zasilanie.

Opis Panelu Sterowania

Przycisk	Funkcja
<MODE/ESC>	Wychodzi z bieżącej opcji menu
<ENTER>	Włącza opcję menu lub ustawia wybraną wartość do wybranej funkcji
<UP>	Przechodzi w górę po liście menu oraz zwiększa wartość numeryczną w funkcji
<DOWN>	Przechodzi w dół po liście menu oraz obniża wartość numeryczną w funkcji

Montaż Przed zamontowaniem produktu należy przeczytać wskazówki bezpieczeństwa.

**Rysunek Montażu
Produktu**

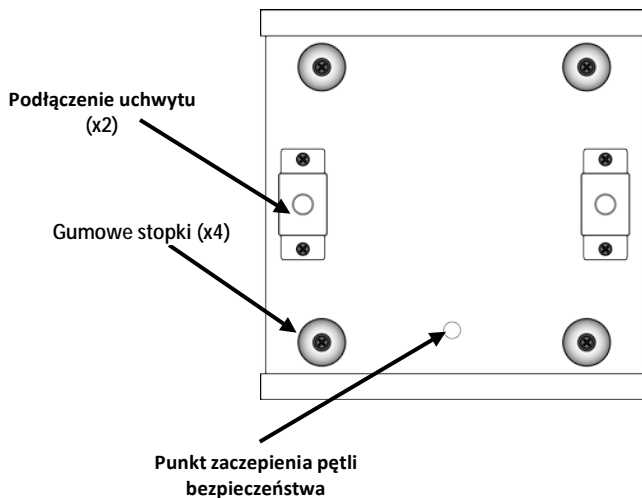

Opcje Menu

Główny Poziom	Poziomy Programowania		Opis
Adres DMX	001–512		Ustawia adres początkowy DMX
Tryby Operacyjne	SLAv (Son)		Tryb operacyjny Slave
	NASL (SLoU)		Tryb automatyczny, program wolny
	NAFA (FASt)		Tryb automatyczny, program szybki
	NSStS (SrUn)		Tryb reakcji na dźwięk (Sound-Active mode)
Pan	Normal Pan	PAn	Obsługa Normal Pan
	Inverse Pan	r PAn	Obsługa Inverse Pan
Tilt	Normal Tilt	tiL	Obsługa Normal Tilt
	Inverse Tilt	r tiL	Obsługa Inverse Tilt
Wyświetlacz	Wyświetlacz Normal	diS	Zmiana lokalizacji tekstu wyświetlacza LCD
	Wyświetlacz Inverse	r diS	
Tryb Kanału	13-Kanałowy Tryb	13CH	Wybiera osobowość DMX
	8-Kanałowy Tryb	8CH	
Manualne Zakres Pan	Pan 540°	PA54	Wybierz Zakres pan kąta
	Pan 360°	PA36	
	Pan 180°	PA18	
Manualne Zakres Przechyłu	Tilt 270°	Ti27	Wybierz Zakres kąta Przechyłu
	Tilt 180°	Ti18	
	Tilt 90°	Ti 9	
Reset	rESt		Ponownie ustawia urządzenie
Ustawienia	LoAd		Przechodzi na ustawienia fabryczne









Połączenie DMX Intimidator™ Spot LED 250 może współpracować z kontrolerem DMX, gdy jest podłączony za pomocą połączeń seryjnych DMX. Polecenia odnośnie podłączenia i konfiguracji produktu w celu obsługi system DMX znajdują się w instrukcji obsługi. Jeżeli nie znacie Państwo systemu DMX, DMX Primer znajduje się na stronie www.chauvetlighting.com.

Adres Początkowy W celu zapewnienia pełnego dostępu do wszystkich kanałów w każdym trybie DMX najbardziej zalecanym adresem DM jest **500**.

Połączenie Master/Slave Intimidator™ Spot LED 250 wykorzystuje połączenie danych DMX dla swojego trybu Master/Slave. Polecenia odnośnie podłączenia i konfiguracji produktu w celu obsługi Master/Slave znajdują się w instrukcji obsługi.

Wartości DMX

13-CH









Kanał	Funkcja	Wartość	Procent/Ustawienie						
1	Pan	000 ó 255	0–540°						
2	Fine Pan	000 ó 255	Kontrola dla dokładnego pozycjonowania (Fine) dla Pan						
3	Tilt	000 ó 255	0–270°						
4	Fine Tilt	000 ó 255	Kontrola dla dokładnego pozycjonowania (Fine) dla Tilt						
5	Prędkość	000 ó 255	Prędkość Pan/Tilt (szybki do wolny)						
6	Koło Koloru	000 ó 006	Biały						
		007 ó 013	Żółty						
		014 ó 020	Różowy						
		021 ó 027	Zielony						
		028 ó 034	Czerwony						
		035 ó 041	Jasnoniebieski						
		042 ó 048	Intensywny Żółtozielony						
		049 ó 055	Pomarańczowy						
		056 ó 064	Ciemnoniebieski						
		065 ó 071	Biały + Żółty						
		072 ó 078	Żółty + Różowy						
		079 ó 085	Różowy + Zielony						
		086 ó 092	Zielony + Czerwony						
		093 ó 099	Czerwony + Jasnoniebieski						
		100 ó 106	Jasnoniebieski + Intensywny Żółtozielony						
		107 ó 113	Intensywny Żółtozielony + Pomarańczowy						
		114 ó 120	Pomarańczowy + Ciemnoniebieski						
		121 ó 127	Ciemnoniebieski + Biały						
128 ó 191	Tęcza zmieniających się kolorów z zwiększającą się prędkością								
192 ó 255	Tęcza zmieniających się kolorów w odwrotnej kolejności z zwiększającą się prędkością								
7	Koło Gobo	0–7		8–15		16–23		24–31	
		32–39		40–47		48–55		56–63	
		064 ó 119	Gobo 7–1 shake, od wolny do szybki						
		120 ó 127	Otwarte						
		128 ó 191	Efekt koła z zwiększającą się prędkością						
		192 ó 255	Odwrócony efekt koła z zwiększającą się prędkością						

Wartości DMX (kont.)

13-CH
(kont.)

Kanał	Funkcja	Wartość	Procent/Ustawienie
8	Rotacja Gobo	000 ó 063	Wolnego do szybkiego
		064 ó 147	Efekt rotacji z zwiększającą się prędkością
		148 ó 231	Efekt odwrotnej rotacji z zwiększającą się prędkością
		232 ó 255	Gobo bounce
9	Pryzmat	000 ó 015	Otwarty
		016 ó 255	Pryzmat włączony
10	Ściemniacz	000 ó 255	0–100%
11	Shutter	000 ó 003	Zamknięty
		004 ó 007	Otwarty
		008 ó 215	Efekt strobowania z zwiększającą się prędkością
		216 ó 255	Otwarty
12	Funkcje Sterowania	000 ó 007	Brak funkcji
		008 ó 027	Wygazanie podczas obracania pan/tilt
		028 ó 047	Wygazanie podczas obracania koła gobo
		048 ó 067	Uniemożliwienie wygaszania podczas pan/tilt/obracania koła gobo
		068 ó 087	Wygazanie podczas obracania koła koloru
		088 ó 107	Uniemożliwienie wygaszania podczas pan/tilt/obracania koła koloru
		108 ó 127	Uniemożliwienie wygaszania podczas obracania koła gobo/koloru
		128 ó 147	Uniemożliwienie wygaszania podczas pan/tilt/obracanie koła gobo/ obracanie koła koloru
		148 ó 157	Reset pan
		158 ó 167	Reset tilt
		168 ó 177	Reset koła koloru
		178 ó 187	Reset koła gobo
		188 ó 197	Reset pryzmatu
		198 ó 207	Reset wszystkich kanałów
208 ó 255	Brak funkcji		
13	Makra Ruchu	000 ó 007	Brak funkcji
		008 ó 023	Automatyczne ruchu 1
		024 ó 039	Automatyczne ruchu 2
		040 ó 055	Automatyczne ruchu 3
		056 ó 071	Automatyczne ruchu 4
		072 ó 087	Automatyczne ruchu 5
		088 ó 103	Automatyczne ruchu 6
		104 ó 119	Automatyczne ruchu 7
		120 ó 135	Automatyczne ruchu 8
		136 ó 255	Sound-Active ruchy 1–8

Wartości DMX (kont.)

8-CH	Kanał	Funkcja	Wartość	Procent/Ustawienie		
	1	Pan	000 ó 255	0–540°		
	2	Tilt	000 ó 255	0–270°		
	3	Koło Koloru	000 ó 006	Biały		
			007 ó 013	Żółty		
			014 ó 020	Różowy		
			021 ó 027	Zielony		
			028 ó 034	Czerwony		
			035 ó 041	Jasnoniebieski		
			042 ó 048	Intensywny Żółtozielony		
			049 ó 055	Pomarańczowy		
			056 ó 064	Ciemnoniebieski		
			065 ó 071	Biały + Żółty		
			072 ó 078	Żółty + Różowy		
			079 ó 085	Różowy + Zielony		
			086 ó 092	Zielony + Czerwony		
			093 ó 099	Czerwony + Jasnoniebieski		
			100 ó 106	Jasnoniebieski + Intensywny Żółtozielony		
			107 ó 113	Intensywny Żółtozielony + Pomarańczowy		
			114 ó 120	Pomarańczowy + Ciemnoniebieski		
			121 ó 127	Ciemnoniebieski + Biały		
	128 ó 191	Tęcza zmieniających się kolorów z zwiększającą się prędkością				
	192 ó 255	Tęcza zmieniających się kolorów w odwrotnej kolejności z zwiększającą się prędkością				
	4	Koło Gobo				
			0-7	8-15	16-23	24-31
						
			32-39	40-47	48-55	56-63
			064 ó 119	Gobo 7-1 shake, wolny do szybki		
			120 ó 127	Otwarte		
			128 ó 191	Efekt koła z zwiększającą się prędkością		
			192 ó 255	Odwrotny efekt koła z zwiększającą się prędkością		

Wartości DMX (kont.)

8-CH (kont.)	Kanał	Funkcja	Wartość	Procent/Ustawienie
	5	Rotacja Gobo	000 ó 063	Wolnego do szybkiego
			064 ó 147	Efekt rotacji z zwiększającą się prędkością
			148 ó 231	Efekt odwrotnej rotacji z zwiększającą się prędkością
			232 ó 255	Gobo bounce
6	Pryzmat	000 ó 015	Otwarty	
		016 ó 255	Pryzmat włączony	
7	Ściemniacz	000 ó 255	0–100%	
8	Shutter	000 ó 003	Zamknięty	
		004 ó 007	Otwarty	
		008 ó 215	Efekt strobowania z zwiększającą się prędkością	
		216 ó 255	Otwarty	

О Данном Руководстве

Краткое руководство (QRG) по Intimidator™ Spot LED 250 содержит базовую информацию об устройстве, включая вопросы монтажа, настроек меню и значений DMX. Загрузите Руководство пользователя на сайте www.chauvetlighting.com.

Отказ от Ответственности Замечания по Безопасности

Информация и спецификации, приведенные в этом руководстве, могут меняться без уведомления.

Настоящие Замечания по безопасности содержат важную информацию о безопасности при монтаже, эксплуатации и техническом обслуживании.



- Это устройство не предназначено для стационарного монтажа.
- Подключать это устройство можно ТОЛЬКО к заземленному и защищенному контуру.
- Всегда отключайте устройство от питания перед очисткой или заменой предохранителя.
- НЕ смотрите на источник света, когда устройство включено.
- Убедитесь, что провод электропитания не перегнут и не поврежден.
- Никогда не отключайте это устройство от питания за шнур питания.
- При монтаже этого устройства сверху пользуйтесь предохранительным тросом.
- НЕ допускайте размещения рядом с устройством воспламеняющихся материалов.
- НЕ прикасайтесь к корпусу устройства во время его работы, поскольку он нагревается.



- Напряжение розетки, к которой подключается это устройство, должно находиться в диапазоне, указанном на наклейке на задней панели устройства.
- Данное устройство предназначено только для использования в помещениях! (IP 20) Чтобы уменьшить риск возгорания и поражения электрическим током, не подвергайте устройство воздействию дождя или влаги.
- Монтаж устройства должен выполняться только при наличии достаточной вентиляции на расстоянии не менее 20 дюймов (50 см) от соседних поверхностей.
- Убедитесь, что на корпусе устройства нет заблокированных отверстий.
- Никогда не подключайте это устройство к регулятору яркости или реостату.
- Замените предохранитель на устройство того же типа и номинала.
- Для перемещения этого устройства пользуйтесь ТОЛЬКО подвесным/монтажным кронштейном или ручками. НЕ беритесь за вращающуюся голову.
- Максимальная температура окружающей среды составляет 104° F (40° C). Не допускайте работы этого устройства при высокой температуре.
- В случае серьезного нарушения в работе устройства немедленно прекратите его использование.
- НЕ открывайте это устройство. Оно не содержит деталей, обслуживаемых пользователем.

Контакт За пределами США, Великобритании и Ирландии по вопросам поддержки или возврата устройства обращайтесь к своему дистрибьютору. Контактная информация приведена на сайте www.chauvetlighting.com.

Комплект поставки

- 1 устройство Intimidator™ Spot LED 250
- Подвесной кронштейн с монтажной арматурой
- 1 силовой кабель
- 1 гарантийная карта
- 1 Краткое справочное руководство

Начало работы Распакуйте устройство Intimidator™ Spot LED 250 и проверьте исправное состояние всех полученных деталей. Если коробка или ее содержимое имеют признаки повреждения, немедленно сообщите об этом не CHAUVET®, а перевозчику.

Описание устройства Intimidator™ Spot LED 250 – это светодиодная вращающаяся голова с возможностью создания настраиваемых пользователем диапазонов панорамирования и наклона для направления света именно туда, куда вы хотите. Это устройство включает 3-фасеточную вращающуюся призму с большим охватом, а также электронный диммер для максимально гладкого светодиодного затухания. Встроенные макросы движений и функция наведения в погашенном состоянии минимизируют временные затраты на программирование. Экономия времени на прокладку кабелей благодаря возможности объединения устройств. Простой доступ к автопрограммам для создания светового шоу в режиме Master/Slave.

Обзор устройства

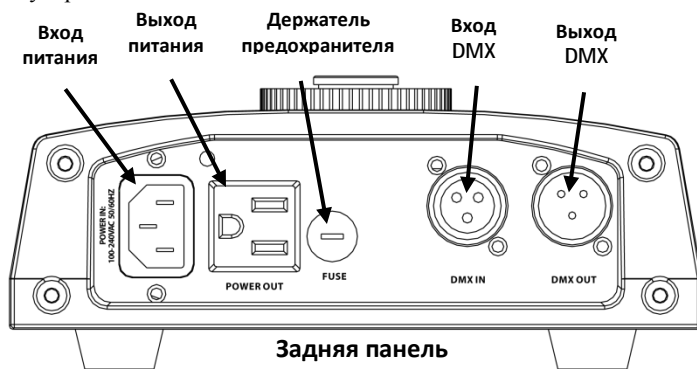

Питание переменного тока



Подключение питания Это устройство имеет функцию автоматического выбора диапазона электропитания и может работать со входным напряжением в диапазоне 100~240 В пер. т, 50/60 Гц. Можно подключить до 6 устройств Intimidator™ Spot LED 250 при напряжении 120 В пер. т и до 11 устройств при напряжении 230 В пер. т.

- Замена предохранителей**
1. Отключите устройство от питания.
 2. С помощью отвертки с плоской головкой ослабьте держатель предохранителя и извлеките его.
 3. Извлеките перегоревший предохранитель из зажима и замените его на предохранитель того же типа и номинала.
 4. Повторно вставьте держатель предохранителя и снова подключите питание.

Описание панели управления	Кнопка	Функция
	<MODE/ESC>	Выход из текущего меню или функции
	<ENTER>	Текущее отображаемое меню или настройка текущего выбранного значения в выбранной функции
	<UP>	Перемещение вверх по списку меню и увеличение числового значения при работе
	<DOWN>	Перемещение вниз по списку меню и уменьшение числового значения при работе

Монтаж Перед монтажом этого устройства прочитайте Замечания по безопасности.

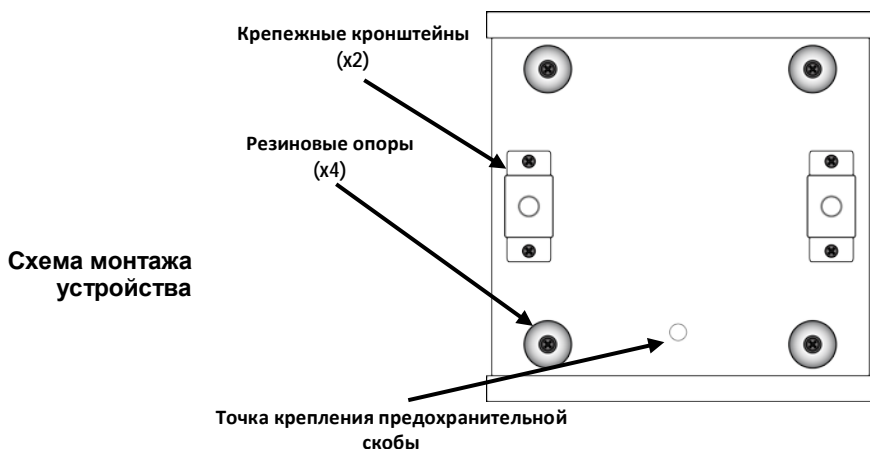

Настройки Меню

Главный Уровень	Уровни Программирования		Описание
DMX-адрес	001–512		Настройка начального адреса DMX
Рабочие режимы	SLAv (Son)		Рабочий режим Slave
	NASL (SLoU)		Автоматический режим, медленная программа
	NAFA (FASt)		Автоматический режим, быстрая программа
	NSSt (SrUn)		Режим звуковой активации
Панорама	Нормальная панорама	PAn	Нормальный панорамный режим
	Обратная панорама	r PAn	Обратный панорамный режим
Наклон	Нормальный наклон	tiL	Нормальный режим наклона
	Обратный наклон	r tiL	Обратный режим наклона
Отображение	Нормальное отображение	diS	Изменение положения текста на ЖК-дисплее
	Обратное отображение	r diS	
Канальный режим	13-канальный режим	13CH	Выбор профиля DMX
	8-канальный режим	8CH	
Ручное диапазон панорамирования	Панорама 540°	PA54	Выбор Ручное диапазон панорамирования
	Панорама 360°	PA36	
	Панорама 180°	PA18	
Ручное Диапазон наклона	Наклон 270°	Ti27	Выбор Ручное Диапазон наклона
	Наклон 180°	Ti18	
	Наклон 90°	Ti 9	
Сброс	rESt		Сброс устройства
Загрузка	LoAd		Заводские настройки









Связь по DMX Устройство Intimidator™ Spot LED 250 может работать с контроллером DMX при подключении с помощью последовательных соединений DMX. Инструкции по подключению и конфигурированию этого устройства в режиме DMX приведены в Руководстве пользователя. Если вы не знакомы с DMX, загрузите вводное руководство DMX Primer на сайте www.chauvetlighting.com.

Начальный адрес Для обеспечения полного доступа ко всем каналам в каждом из режимов DMX максимальный рекомендуемый адрес DMX – **500**.

Подключение Master/Slave Устройство Intimidator™ Spot LED 250 использует соединение передачи данных DMX для режима Master/Slave. Инструкции по подключению и конфигурированию этого устройства в режиме Master/Slave приведены в Руководстве пользователя.

Значения DMX

13-CH

Канал	Функция	Значение	Процент/установка
1	Панорама	000 ó 255	0–540°
2	Точная Регулировка Панорамы	000 ó 255	Точная регулировка панорамы
3	Наклон	000 ó 255	0–270°
4	Точная Регулировка Наклона	000 ó 255	Точная регулировка наклона
5	Скорость	000 ó 255	Скорость панорамы/наклона (с высокой на низкую)
6	Цветовое Колесо	000 ó 006	Белый
		007 ó 013	Желтый
		014 ó 020	Розовый
		021 ó 027	Зеленый
		028 ó 034	Красный
		035 ó 041	Светло-голубой
		042 ó 048	Ярко-зеленый
		049 ó 055	Оранжевый
		056 ó 064	Синий
		065 ó 071	Белый + желтый
		072 ó 078	Желтый + розовый
		079 ó 085	Розовый + зеленый
		086 ó 092	Зеленый + красный
		093 ó 099	Красный + светло-голубой
		100 ó 106	Светло-голубой + ярко-зеленый
		107 ó 113	Ярко-зеленый + оранжевый
		114 ó 120	Оранжевый + темно-синий
121 ó 127	Темно-синий + белый		
128 ó 191	Цветопеременная радуга с повышением скорости		
192 ó 255	Обратная цветопеременная радуга с повышением скорости		
7	Колесо Гобо		0–7
			8–15
			16–23
			24–31
			32–39
			40–47
			48–55
			56–63
		064 ó 119	Вибрация гобо 7-1, изменение скорости с низкой на высокую
		120 ó 127	Открытие
128 ó 191	Циклический эффект с повышением скорости		
192 ó 255	Обратный циклический эффект с повышением скорости		









Значения DMX (прод.)

13-CH
(прод.)

Канал	Функция	Значение	Процент/установка
8	Вращение гобо	000 ó 063	медленного к быстрому
		064 ó 147	Эффект вращения с повышением скорости
		148 ó 231	Эффект обратного вращения с повышением скорости
		232 ó 255	Вибрация гобо
9	Призма	000 ó 015	Открытие
		016 ó 255	Призма вкл
10	Регулятор яркости	000 ó 255	0–100%
11	Затвор	000 ó 003	Закрото
		004 ó 007	Открытие
		008 ó 215	Стробоскопический эффект с повышением скорости
		216 ó 255	Открытие
12	Функции управления	000 ó 007	Нет действия
		008 ó 027	Затемнение при панорамировании/наклоне
		028 ó 047	Затемнение при движении колеса гобо
		048 ó 067	Отключение затемнения при панорамировании/наклоне/движении колеса гобо
		068 ó 087	Затемнение при движении цветового колеса
		088 ó 107	Отключение затемнения при панорамировании/наклоне/движении цветового колеса
		108 ó 127	Отключение затемнения при движении колеса гобо/цветового колеса
		128 ó 147	Отключение затемнения при панорамировании/наклоне/движении цветового колеса
		148 ó 157	Сброс панорамы
		158 ó 167	Сброс наклона
		168 ó 177	Сброс цветового колеса
		178 ó 187	Сброс колеса гобо
		188 ó 197	Сброс призмы
198 ó 207	Сброс всех каналов		
208 ó 255	Нет действия		
13	Макросы движения	000 ó 007	Нет действия
		008 ó 023	Автоматические движения 1
		024 ó 039	Автоматические движения 2
		040 ó 055	Автоматические движения 3
		056 ó 071	Автоматические движения 4
		072 ó 087	Автоматические движения 5
		088 ó 103	Автоматические движения 6
		104 ó 119	Автоматические движения 7
		120 ó 135	Автоматические движения 8
		136 ó 255	движения звуковой активации 1–8

Значения DMX (прод.)

8-CH

Канал	Функция	Значение	Процент/установка
1	Панорама	000 ∘ 255	0–540°
2	Наклон	000 ∘ 255	0–270°
3	Цветовое колесо	000 ∘ 006	Белый
		007 ∘ 013	Желтый
		014 ∘ 020	Розовый
		021 ∘ 027	Зеленый
		028 ∘ 034	Красный
		035 ∘ 041	Светло-голубой
		042 ∘ 048	Ярко-зеленый
		049 ∘ 055	Оранжевый
		056 ∘ 064	Синий
		065 ∘ 071	Белый + желтый
		072 ∘ 078	Желтый + розовый
		079 ∘ 085	Розовый + зеленый
		086 ∘ 092	Зеленый + красный
		093 ∘ 099	Красный + светло-голубой
		100 ∘ 106	Светло-голубой + ярко-зеленый
		107 ∘ 113	Ярко-зеленый + оранжевый
		114 ∘ 120	Оранжевый + темно-синий
		121 ∘ 127	Темно-синий + белый
		128 ∘ 191	Цветопеременная радуга с повышением скорости
192 ∘ 255	Обратная цветопеременная радуга с повышением скорости		
4	Колесо гобо		0–7
			8–15
			16–23
			24–31
			32–39
			40–47
			48–55
			56–63
		064 ∘ 119	Вибрация гобо 7–1, низкая-высокая
		120 ∘ 127	Открытие
128 ∘ 191	Циклический эффект с повышением скорости		
192 ∘ 255	Обратный циклический эффект с повышением скорости		

Значения DMX (прод.)

8-CH
(прод.)

Канал	Функция	Значение	Процент/установка
5	Вращение гобо	000 ó 063	Индексация
		064 ó 147	Эффект вращения с повышением скорости
		148 ó 231	Эффект обратного вращения с повышением скорости
		232 ó 255	Вибрация гобо
6	Призма	000 ó 015	Открытие
		016 ó 255	Призма вкл
7	Регулятор яркости	000 ó 255	0–100%
8	Затвор	000 ó 003	Закрыто
		004 ó 007	Открытие
		008 ó 215	Стробоскопический эффект с повышением скорости
		216 ó 255	Открытие

Contact Us

World Headquarters

CHAUVET®

General Information

Address: 5200 NW 108th Avenue
Sunrise, FL 33351

Voice: (954) 577-4455

Fax: (954) 929-5560

Toll free: (800) 762-1084

Technical Support

Voice: (954) 577-4455 (Press 4)

Fax: (954) 756-8015

Email: tech@chauvetlighting.com

World Wide Web

www.chauvetlighting.com

United Kingdom and Ireland

CHAUVET® Europe Ltd.

General Information

Address: Unit 1C
Brookhill Road Industrial Estate
Pinxton, Nottingham, UK

NG16 6NT

Voice: +44 (0)1773 511115

Fax: +44 (0)1773 511110

Technical Support

Email: uktech@chauvetlighting.com

World Wide Web

www.chauvetlighting.co.uk

Intimidator™ Spot LED 250 QRG – Rev. 10 ML

© Copyright 2013 CHAUVET®

All rights reserved. Printed in the P. R. C.



RoHS

