

INTIMIDATOR™

WASH LED 150

Quick Reference Guide

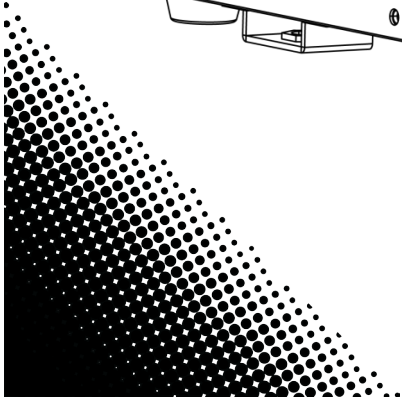
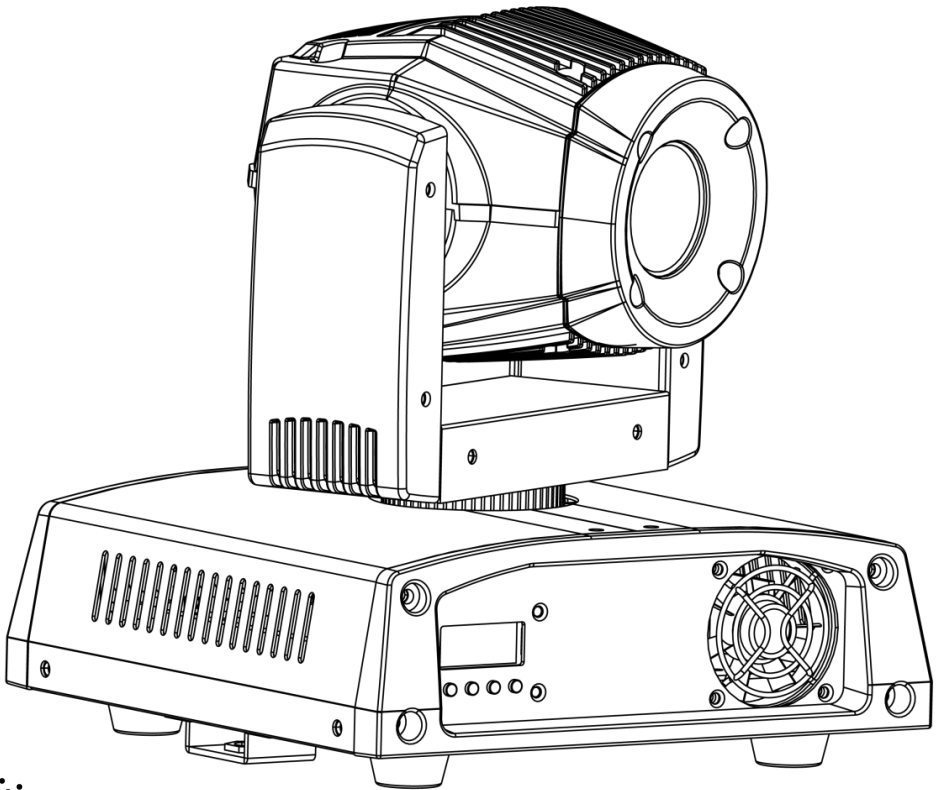

CHAUVET®
Value · Innovation · Performance
It's
Green Thinking™

About This Guide

The Intimidator™ Wash LED 150 Quick Reference Guide (QRG) has basic product information such as mounting, menu options, and DMX values. Download the User Manual from www.chauvetlighting.com for more details.

Disclaimer

The information and specifications contained in this QRG are subject to change without notice.

Safety Notes

These Safety Notes include important safety information about installation, use, and maintenance.



- This product is not intended for permanent installation.
- ONLY connect this product to a grounded and protected circuit.
- Always disconnect from power before cleaning or replacing the fuse.
- DO NOT look at the light source when the product is on.
- Make sure the power cord is not crimped or damaged.
- Never disconnect this product from power cord by pulling or tugging on the cord.
- When mounting this product overhead, use a safety cable.
- DO NOT allow flammable materials close to the unit while operating.
- DO NOT touch this product when it is operating because it may be hot.
- The voltage of the outlet to which you are connecting this product must be within the range stated on the decal or rear panel of the product.
- This product is for indoor use only! (IP20) To prevent risk of fire or shock, do not expose this product to rain or moisture.
- Always mount this product in a location with adequate ventilation, at least 20 in (50 cm) from adjacent surfaces.
- Be sure that no ventilation slots on the unit's housing are blocked.
- Never connect this product to a dimmer or rheostat.
- Replace the fuse with the same type and rating.
- ONLY use the hanging/mounting bracket or the handles to carry this product.
- The maximum ambient temperature is 104° F (40° C). Do not operate this product at higher temperatures.
- In the event of a serious operating problem, stop using immediately.
- DO NOT open this product. It contains no user-serviceable parts.



Contact

Outside the U.S., United Kingdom, or Ireland, contact your distributor to request support or return a product. Visit www.chauvetlighting.com for contact information.

What Is Included To Begin

- Intimidator™ Wash LED 150
- Power Cord
- Warranty Card
- Quick Reference Guide

Unpack your Intimidator™ Wash LED 150 and make sure you have received all parts in good condition. If the box or contents appear damaged, notify the carrier immediately, not CHAUVET®.

Product Description

The Intimidator™ Wash LED 150 is an LED moving head light that has a motorized focus for crisp gobo effects. Built-in effect macros and move-in-black features minimize programming time and auto programs generate easy shows.

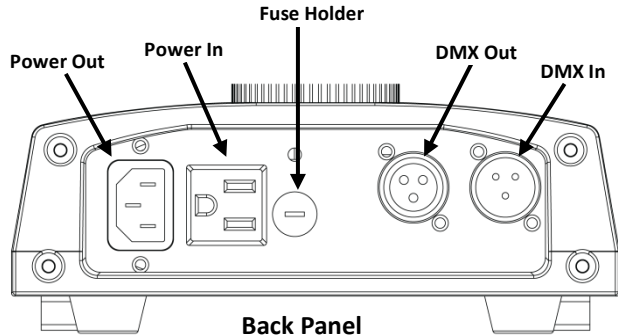

Product Overview

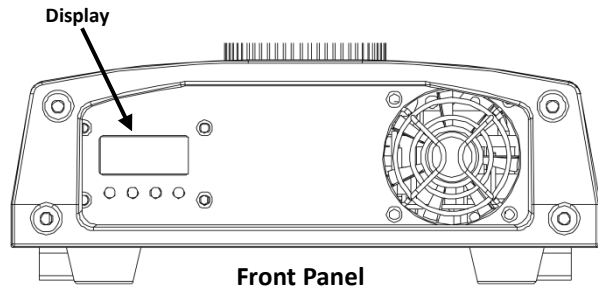

AC Power

This product has an auto-ranging power supply that can work with an input voltage range of 100~240 VAC, 50/60 Hz.

Power Linking

You can link up to 6 Intimidator™ Wash LED 150 units at 120 VAC and 12 units at 230 VAC. You should never exceed this number.

Fuse

Replacement

1. Disconnect the product from power.
2. Using a flat-head screwdriver, loosen the fuse holder and pull straight out.
3. Remove the blown fuse from the holder and replace with a fuse of the exact same type and rating.
4. Re-insert the fuse holder and reconnect power.

Mounting Before mounting this product, read the Safety Notes.

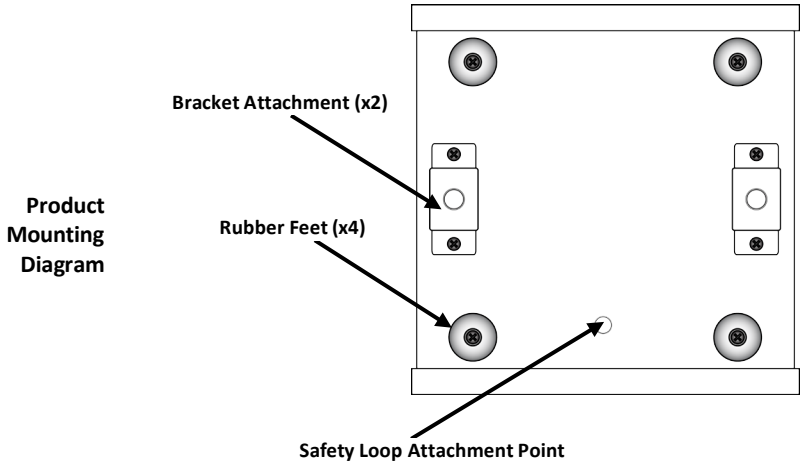

Control Panel Description	Button	Function
	<MODE/ESC>	Exits from the current menu or function
	<UP>	Navigates upwards through the menu list and increases the numeric value when in a function
	<DOWN>	Navigates downwards through the menu list and decreases the numeric value when in a function
	<ENTER>	Enables the currently displayed menu or sets the currently selected value into the selected function

DMX Linking The Intimidator™ Wash LED 150 can work with a DMX controller when linked by DMX serial connections. Instructions for connecting and configuring this product for DMX operation are in the User Manual. If you are not familiar with DMX, download the DMX Primer from www.chauvetlighting.com.

Starting Address To ensure full access to all channels in each DMX mode, the highest recommended DMX address is 497.

Master/Slave Connection The Intimidator™ Wash LED 150 uses the DMX data connection for its Master/Slave mode. Instructions for connecting and configuring this product for Master/Slave operation are in the User Manual.

Menu Options

Main Level	Programming Levels		Description
DMX Address	d***	d001~512	
Operation Modes	NASL (SLoU)		Automatic Mode, Slow Program
	NAFA (FASt)		Automatic Mode, Fast Program
	NStS (SrUn)		Sound-Active Mode
	SLAU (SonU)		Slave Mode
Pan	Normal Pan	PAAn	Normal Pan operation
	Inverse Pan	r PAAn	Inverse Pan operation
Tilt	Normal Tilt	tiAn	Normal Tilt operation
	Inverse Tilt	r tiAn	Inverse Tilt operation
Display	Normal Display	diS	Change the LCD display text position
	Inverse Display	r diS	
Personality	Advanced	15CH	Selects the DMX personality
	Basic	6CH	
Pan Range	Pan 540°	PA54	Select the maximum pan range
	Pan 360°	PA36	
	Pan 180°	PA18	
Tilt Range	Tilt 270°	ti27	Select the tilt range
	Tilt 180°	ti18	
	Tilt 90°	ti 9	
Reset	System reset	rEst	Reset all motors
Load Factory Defaults	Load default	LoAd	Revert all settings for the product back to the factory values

DMX Values

15-CH	Channel	Function	Value	Percent/Setting
	1	Pan	000 ⇄ 255	0~540°
	2	Tilt	000 ⇄ 255	0~270°
	3	Fine Pan	000 ⇄ 255	0~3°
	4	Fine Tilt	000 ⇄ 255	0~3°
	5	Pan/Tilt Speed	000 ⇄ 255	Pan/Tilt speed (fast to slow)
	6	Shutter/Dimmer	000 ⇄ 127	Dimmer
			128 ⇄ 255	Shutter
	7	Red	000 ⇄ 255	1~100%
	8	Green	000 ⇄ 255	1~100%
	9	Blue	000 ⇄ 255	1~100%
	10	White	000 ⇄ 255	1~100%
	11	Dimmer	000 ⇄ 255	1~100%

DMX Values (cont.)

15-CH (cont.)	Channel	Function	Value	Percent/Setting
12	Color Macro		000 ⇔ 007	No function
			008 ⇔ 021	RGBW
			022 ⇔ 035	Red
			036 ⇔ 049	Green
			050 ⇔ 063	Cyan
			064 ⇔ 077	White
			078 ⇔ 091	Macro 1
			092 ⇔ 105	Macro 2
			106 ⇔ 119	Macro 3
			120 ⇔ 133	Macro 4
			134 ⇔ 147	Macro 5
			148 ⇔ 161	Macro 6
			162 ⇔ 175	Macro 7
			176 ⇔ 189	Macro 8
			190 ⇔ 203	Macro 9
13	LED Speed		204 ⇔ 217	Macro 10
			218 ⇔ 231	Macro 11
14	Control		232 ⇔ 255	Moveable macro
			000 ⇔ 255	Fast~slow
			000 ⇔ 007	No function
			008 ⇔ 027	Enable pan/tilt move-in-black
			028 ⇔ 047	Reserved
			048 ⇔ 067	Disable pan/tilt move-in-black
			068 ⇔ 087	Reserved
			088 ⇔ 107	Disable pan/tilt move-in-black
			108 ⇔ 127	Reserved
			128 ⇔ 147	Disable move-in-black
			148 ⇔ 167	Reset pan
			168 ⇔ 187	Reset tilt
			188 ⇔ 207	Reserved
			208 ⇔ 227	Reserved
			228 ⇔ 247	Reset all
	248 ⇔ 255	No function		

DMX Values (cont.)

15-CH (cont.)	Channel	Function	Value	Percent/Setting
15		Pan/Tilt Movement Macros	000 ⇔ 007	No function
			008 ⇔ 023	Automatic movement 1
			024 ⇔ 039	Automatic movement 2
			040 ⇔ 055	Automatic movement 3
			056 ⇔ 071	Automatic movement 4
			072 ⇔ 087	Automatic movement 5
			088 ⇔ 103	Automatic movement 6
			104 ⇔ 119	Automatic movement 7
			120 ⇔ 135	Automatic movement 8
			136 ⇔ 151	Sound-active movement 1
			152 ⇔ 167	Sound-active movement 2
			168 ⇔ 183	Sound-active movement 3
			184 ⇔ 199	Sound-active movement 4
			200 ⇔ 215	Sound-active movement 5
			216 ⇔ 231	Sound-active movement 6
			232 ⇔ 247	Sound-active movement 7
248 ⇔ 255	Sound-active movement 8			

6-CH	Channel	Function	Value	Percent/Setting
	1	Pan	000 ⇔ 255	0~540°
	2	Tilt	000 ⇔ 255	0~270°
	3	Shutter	000 ⇔ 003	Blackout
			004 ⇔ 007	Open
			008 ⇔ 215	Strobe (0.5~20 Hz)
			216 ⇔ 255	Open
	4	White	000 ⇔ 255	0~100%
	5	Dimmer	000 ⇔ 255	0~100%
6		Color Macros	000 ⇔ 007	No function
			008 ⇔ 021	RGBW
			022 ⇔ 035	Red
			036 ⇔ 049	Green
			050 ⇔ 063	Cyan
			064 ⇔ 077	White
			078 ⇔ 091	Macro 1
			092 ⇔ 105	Macro 2
			106 ⇔ 119	Macro 3
			120 ⇔ 133	Macro 4
			134 ⇔ 147	Macro 5
			148 ⇔ 161	Macro 6
			162 ⇔ 175	Macro 7
			176 ⇔ 189	Macro 8
			190 ⇔ 203	Macro 9
			204 ⇔ 217	Macro 10
218 ⇔ 231	Macro 11			
232 ⇔ 255	Moveable macro			

Acerca de Esta Guía

La Guía de Referencia Rápida (GRR) del Intimidator™ Wash LED 150 contiene información básica sobre el producto, como montaje, opciones de menú y valores DMX. Descargue el manual de usuario de www.chauvetlighting.com para una información más detallada.

Exención de Responsabilidad

La información y especificaciones contenidas en esta GRR están sujetas a cambio sin previo aviso.

Notas de Seguridad

Estas notas de seguridad incluyen información de seguridad importante sobre el montaje, uso y mantenimiento.



- Este producto no está cocebido para una instalación permanente.
- Conecte este producto SOLO a un circuito con toma de tierra y protegido.
- Desconecte siempre de la alimentación antes de la limpieza o sustitución del fusible.
- NO mire a la fuente de luz cuando el producto esté encendido.
- Asegúrese de que el cable de alimentación no está retorcido ni estropeado.
- Nunca desconecte este producto del cable de alimentación agarrando o tirando del cable.
- Cuando monte este producto en alto, use un cable de seguridad.
- NO permita la presencia de materiales inflamables cerca de la unidad cuando esté en funcionamiento.
- NO toque este producto cuando esté en funcionamiento, pues podría estar caliente.



- La tensión del enchufe al que conecte este producto ha de estar en el rango establecido en el grabado o en el panel posterior de producto.
- ¡Este producto es para uso en interiores solamente! (IP20) Para evitar riesgos de incendio o descarga, no exponga este producto a la lluvia o la humedad.
- Monte siempre este producto en una ubicación con ventilación adecuada, al menos a 20" (50 cm) de superficies adyacentes.
- Asegúrese de que ninguna ranura de ventilación en la carcasa de la unidad queda bloqueada.
- Nunca conecte este producto a un atenuador o reostato.
- Sustituya el fusible con uno del mismo tipo y categoría.
- Use SOLAMENTE los soportes de colgar/montar o las asas para mover este producto.
- La máxima temperatura ambiente es de 104° F (40° C). No haga funcionar este producto a temperaturas más altas.
- En caso de un problema grave de funcionamiento, deje de usarlo inmediatamente.
- NO abra este producto. No contiene piezas reparables por el usuario.

Contacto Fuera de EE.UU, Reino Unido o Irlanda, póngase en contacto con su distribuidor para solicitar asistencia o devolver el producto. Visite www.chauvetlighting.com para información de contacto.

¿Qué va Incluido?

- Intimidator™ Wash LED 150
- Tarjeta de garantía
- Cable de alimentación
- Guía de Referencia Rápida

Para Empezar Desembale su Intimidator™ Wash LED 150 y asegúrese de que ha recibido todas las partes en buen estado. Si la caja o los componentes parecen dañados, notifíquese al transportista inmediatamente, no a CHAUVET®.

Descripción del Producto El Intimidator™ Wash LED 150 es una luz de cabeza móvil LED que tiene un foco con motor para efectos de gobo nítidos. Las funciones integradas de macros de efectos y “move-in-black” minimizan el tiempo de programación y los programas automáticos generan espectáculos de forma fácil.

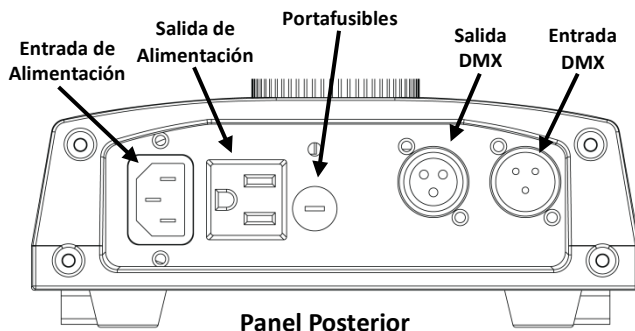

Visión General

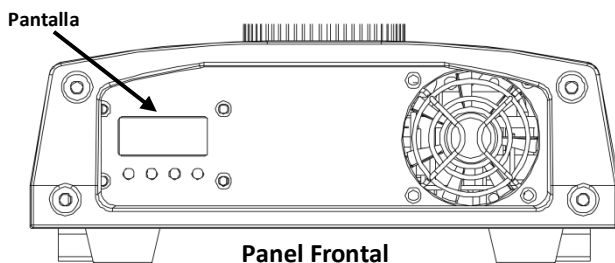

Corriente Alterna Este producto tiene una fuente de alimentación con detección automática que puede funcionar con un rango de tensión de entrada de 100~240 VCA, 50/60 Hz.

Alimentación en Cadena Puede enlazar hasta 6 unidades Intimidator™ Wash LED 150 a 120 VCA, y 12 unidades a 230 VCA. Nunca sobrepase este número.

- Sustitución del Fusible**
1. Desconecte el producto de la alimentación.
 2. Con ayuda de un destornillador de cabeza plana, afloje el portafusibles y extráigalo directamente.
 3. Quite el fusible fundido del portafusibles y sustituya el fusible con otro del mismo tipo y categoría.
 4. Vuelva a insertar el portafusibles y conecte de nuevo la alimentación.

Montaje Antes de montar este producto, lea las Notas de Seguridad.

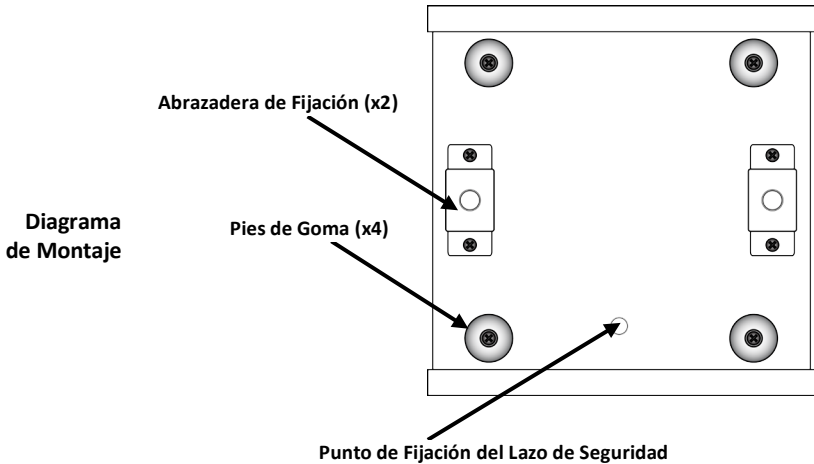

Descripción del Panel de Control	Botón	Función
	<MODE/ESC>	Salte del menú o función actual
	<UP>	Navega hacia arriba por la lista de menú y aumenta el valor numérico cuando está en una función
	<DOWN>	Navega hacia abajo por la lista de menú y disminuye el valor numérico cuando está en una función
	<ENTER>	Habilita el menú actualmente en pantalla o configura el valor seleccionado actualmente dentro de la función seleccionada

Enlace DMX El Intimidator™ Wash LED 150 puede funcionar con un controlador DMX cuando se enlaza por conexiones serie DMX. Las instrucciones para conectar y configurar este producto para funcionamiento DMX están en el Manual de usuario. Si no está familiarizado con DMX, descargue el Manual DMX de www.chauvetlighting.com.

Dirección de Inicio Para asegurarse acceso total a todos los canales en cada modo DMX, la dirección DMX más recomendable es **497**.

Conexión Maestro/Esclavo El Intimidator™ Wash LED 150 usa la conexión de datos DMX para su modo Maestro/Esclavo. Las instrucciones para conectar y configurar este producto para funcionamiento Maestro/Esclavo están en el Manual de Usuario.

Opciones de Menú

Nivel Principal	Niveles de Programación		Descripción
Modo DMX	d***	d001~512	Configura la dirección inicial DMX
Modo de Funcionamiento	NASL (SLoU)		Modo Automático, Programa Lento
	NAFA (FASt)		Modo Automático, Programa Rápido
	NStS (SrUn)		Modo Activo por Sonido
	SLAU (SonU)		Modo de funcionamiento Esclavo
Desplazamiento Lateral	Desplazamiento Lateral Normal	PAn	Funcionamiento Desplazamiento Lateral Normal
	Desplazamiento Lateral Inverso	r PAn	Funcionamiento Desplazamiento Lateral Inverso
Inclinación	Inclinación Normal	tiL	Funcionamiento Inclinación Normal
	Inclinación Inversa	r tiL	Funcionamiento Inclinación Inversa
Pantalla	Pantalla Normal	diS	Cambia la posición del texto en la pantalla LCD
	Pantalla Inversa	r diS	
Personalidad	Avanzado	15CH	Selecciona la personalidad DMX
	Básico	6CH	
Alcance de Desplazamiento Lateral	Desplazamiento Lateral 540	PA54	Seleccionar rango máximo de desplazamiento lateral
	Desplazamiento Lateral 360	PA36	
	Desplazamiento Lateral 180	PA18	
Alcance de Inclinación	Inclinación 270	ti27	Seleccionar rango máximo de inclinación
	Inclinación 180	ti18	
	Inclinación 90	ti 9	
Reinicio	De Reinicio del Sistema	rEst	Reinicia el dispositivo
Los Valores por Defecto de Fábrica	Carga por Defecto	LoAd	Recuperar todos los ajustes de la parte posterior del producto a los valores por defecto de fábrica

Valores DMX

15-CH	Canal	Función	Valor	Porcentaje/Configuración
	1	Desplazamiento Lateral	000 ⇔ 255	0~540°
	2	Inclinación	000 ⇔ 255	0~270°
	3	Desplazamiento Lateral Fino	000 ⇔ 255	0~3°
	4	Inclinación Fino	000 ⇔ 255	0~3°
	5	Velocidad Desplazamiento Lateral/ Inclinación	000 ⇔ 255	Desplazamiento Lateral/Inclinación speed (rápido a lento)
	6	Obturador/Interruptor	000 ⇔ 127	Interruptor
			128 ⇔ 255	Obturador
	7	Rojo	000 ⇔ 255	1~100%
	8	Verde	000 ⇔ 255	1~100%
	9	Azul	000 ⇔ 255	1~100%
	10	Blanco	000 ⇔ 255	1~100%
	11	Interruptor	000 ⇔ 255	1~100%

Valores DMX (cont.)

15-CH (cont.)	Canal	Función	Valor	Porcentaje/Configuración
12	Color Macros	000 ⇔ 007	000 ⇔ 007	Sin función
		008 ⇔ 021	008 ⇔ 021	RVAB
		022 ⇔ 035	022 ⇔ 035	Rojo
		036 ⇔ 049	036 ⇔ 049	Verde
		050 ⇔ 063	050 ⇔ 063	Cian
		064 ⇔ 077	064 ⇔ 077	Blanco
		078 ⇔ 091	078 ⇔ 091	Macro 1
		092 ⇔ 105	092 ⇔ 105	Macro 2
		106 ⇔ 119	106 ⇔ 119	Macro 3
		120 ⇔ 133	120 ⇔ 133	Macro 4
		134 ⇔ 147	134 ⇔ 147	Macro 5
		148 ⇔ 161	148 ⇔ 161	Macro 6
		162 ⇔ 175	162 ⇔ 175	Macro 7
		176 ⇔ 189	176 ⇔ 189	Macro 8
		190 ⇔ 203	190 ⇔ 203	Macro 9
		204 ⇔ 217	204 ⇔ 217	Macro 10
218 ⇔ 231	218 ⇔ 231	Macro 11		
232 ⇔ 255	232 ⇔ 255	Macro móvil		
13	LED de Velocidad	000 ⇔ 255	000 ⇔ 255	Rápido~lento
14	Controlar	000 ⇔ 007	000 ⇔ 007	Sin función
		008 ⇔ 027	008 ⇔ 027	Permitir desplazamiento lateral/inclinación movimiento en negro
		028 ⇔ 047	028 ⇔ 047	Reservado
		048 ⇔ 067	048 ⇔ 067	Cesar desplazamiento lateral/inclinación movimiento en negro
		068 ⇔ 087	068 ⇔ 087	Reservado
		088 ⇔ 107	088 ⇔ 107	Cesar desplazamiento lateral/inclinación movimiento en negro
		108 ⇔ 127	108 ⇔ 127	Reservado
		128 ⇔ 147	128 ⇔ 147	Cesar movimiento en negro
		148 ⇔ 167	148 ⇔ 167	Reajustar desplazamiento lateral
		168 ⇔ 187	168 ⇔ 187	Reajustar inclinación
		188 ⇔ 207	188 ⇔ 207	Reservado
		208 ⇔ 227	208 ⇔ 227	Reservado
		228 ⇔ 247	228 ⇔ 247	Reajustar todos
248 ⇔ 255	248 ⇔ 255	Sin función		

Valores DMX (cont.)

15-CH	Canal	Función	Valor	Porcentaje/Configuración
(cont.)	15	Desplazamiento Lateral/Inclinación Macros de Movimiento	000 ⇔ 007	Sin función
			008 ⇔ 023	Movimiento automático 1
			024 ⇔ 039	Movimiento automático 2
			040 ⇔ 055	Movimiento automático 3
			056 ⇔ 071	Movimiento automático 4
			072 ⇔ 087	Movimiento automático 5
			088 ⇔ 103	Movimiento automático 6
			104 ⇔ 119	Movimiento automático 7
			120 ⇔ 135	Movimiento automático 8
			136 ⇔ 255	Activos por sonidos movimiento 1-8
6-CH	Canal	Función	Valor	Porcentaje/Configuración
	1	Desplazamiento Lateral	000 ⇔ 255	0~540°
	2	Inclinación	000 ⇔ 255	0~270°
	3	Obturador	000 ⇔ 003	Oscurecimiento
			004 ⇔ 007	Abierto
			008 ⇔ 215	Estroboscopio (0.5~20 Hz)
			216 ⇔ 255	Abierto
	4	Blanco	000 ⇔ 255	0~100%
	5	Interruptor	000 ⇔ 255	0~100%
	6	Color Macros	000 ⇔ 007	Sin función
			008 ⇔ 021	RVAB
			022 ⇔ 035	Rojo
			036 ⇔ 049	Verde
			050 ⇔ 063	Cian
			064 ⇔ 077	Blanco
			078 ⇔ 091	Macro 1
			092 ⇔ 105	Macro 2
			106 ⇔ 119	Macro 3
			120 ⇔ 133	Macro 4
			134 ⇔ 147	Macro 5
			148 ⇔ 161	Macro 6
			162 ⇔ 175	Macro 7
			176 ⇔ 189	Macro 8
			190 ⇔ 203	Macro 9
			204 ⇔ 217	Macro 10
	218 ⇔ 231	Macro 11		
	232 ⇔ 255	Macro móvil		

À Propos de ce Manuel Le Manuel de Référence (Mdr) de l'Intimidator™ Wash LED 150 reprend des informations de base sur cet appareil notamment en matière de montage, d'options de menu et de valeurs DMX. Téléchargez le manuel d'utilisation sur www.chauvetlighting.com pour de plus amples informations.

Clause de Non-responsabilité Les informations et caractéristiques contenues dans ce manuel sont sujettes à changement sans préavis.

Consignes de Sécurité Ces consignes concernant la sécurité reprennent d'importantes informations en matière d'installation, d'utilisation et de maintenance.



- Cet appareil n'est pas conçu pour être utilisé dans une installation permanente.
- Connectez UNIQUEMENT ce produit à un circuit protégé et relié à la terre.
- Débranchez toujours cet appareil avant de procéder à son nettoyage ou au remplacement de son fusible.
- Ne regardez PAS la source lumineuse lorsque le produit fonctionne.
- Assurez-vous que le cordon d'alimentation n'est ni tordu ni endommagé.
- Ne débranchez jamais cet appareil en tirant sur le cordon.
- Utilisez TOUJOURS un câble de sécurité lorsque vous montez cet appareil en hauteur.
- Veillez à ce qu'AUCUNE source inflammable ne se trouve à proximité de l'unité lors de son fonctionnement.
- Ne touchez PAS cet appareil lors de son fonctionnement car il pourrait s'avérer brûlant.



- La tension de la prise à laquelle vous connectez ce cet appareil doit être comprise dans la plage de tensions reprise sur l'étiquette de l'appareil ou à l'arrière de ce dernier.
- Cet appareil doit être utilisé en intérieur uniquement. (IP20). Afin d'éviter tout risque d'incendie ou décharge électrique, veillez à n'exposer cet appareil ni à la pluie ni à l'humidité.
- Montez toujours cet appareil dans un endroit bien ventilé, à au moins, 20 pouces (50 cm) des surfaces adjacentes.
- Assurez-vous qu'aucune fente de ventilation sur le boîtier ne soit obstruée.
- Ne connectez JAMAIS cet appareil ni à un gradateur ni à un rhéostat.
- Remplacez le fusible avec un de même type et même ampérage.
- Transportez/Suspendez cet appareil UNIQUEMENT au moyen du support ou des poignées dont il est doté.
- La température ambiante maximale supportée par ce produit est de 104° F (40° C). Ne le faites pas fonctionner à des températures plus élevées.
- En cas de sérieux problèmes de fonctionnement, arrêtez le système immédiatement.
- N'ouvrez PAS ce produit. Il ne contient aucun composant susceptible d'être réparé par l'utilisateur.

Contact En dehors des États-Unis, du Royaume-Uni et de l'Irlande, contactez votre fournisseur si vous avez besoin d'assistance ou de retourner votre produit. Consultez le site www.chauvetlighting.com pour trouver nos coordonnées.

Ce qui est Inclus

- Un Intimidator™ Wash LED 150
- Une fiche de garantie
- Un cordon d'alimentation
- Un manuel de référence

Débuter Déballer votre Intimidator™ Wash LED 150 et assurez-vous d'avoir tout reçu et en bon état. Si l'emballage ou le contenu semblait être endommagé, indiquez-le immédiatement au transporteur et non à CHAUVET®.

Description de L'Appareil L'Intimidator™ Wash LED 150 est un projecteur à lyre asservie LED doté d'une fonction de mise au point motorisée pour des effets de gobos des plus précis. Les macros d'effets et option de déplacement en noir général intégrées réduisent le temps de programmation. Les programmes auto permettent de créer facilement des jeux de lumière.

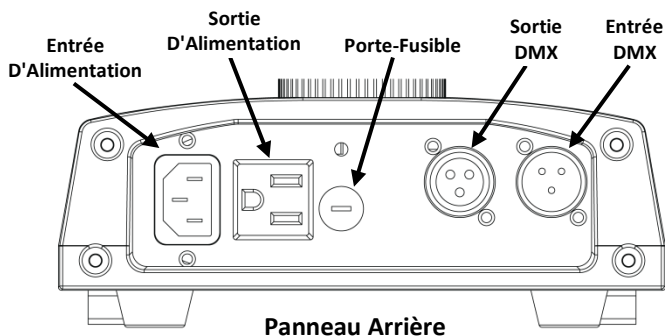

Aperçu du Produit

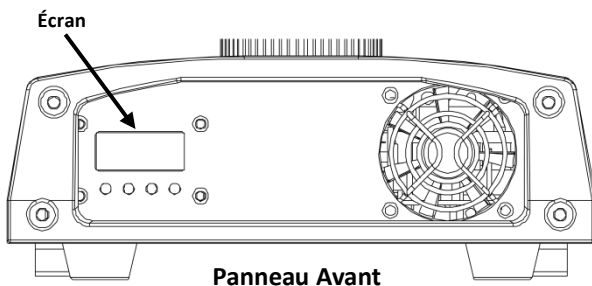

Alimentation CA Ce produit est doté d'une alimentation universelle prenant en charge toute tension d'entrée comprise entre 100 et 240 VCA, 50/60 Hz.

Connexion Electrique Vous pouvez raccorder ensemble jusqu'à 6 Intimidator™ Wash LED 150 à 120 VAC et 12 à 230 VAC. Il est recommandé de ne jamais dépasser ces indications.

- Remplacement du Fusible**
1. Débranchez l'appareil de l'alimentation.
 2. À l'aide d'un tournevis à tête plate, délogez le porte-fusible de son emplacement et sortez-le.
 3. Retirez le fusible obsolète du porte-fusible et remplacez-le par un fusible équivalent.
 4. Insérez à nouveau le porte-fusible puis rebranchez l'appareil.

Montage Avant de monter cet appareil, lisez et assimilez les consignes de sécurité.

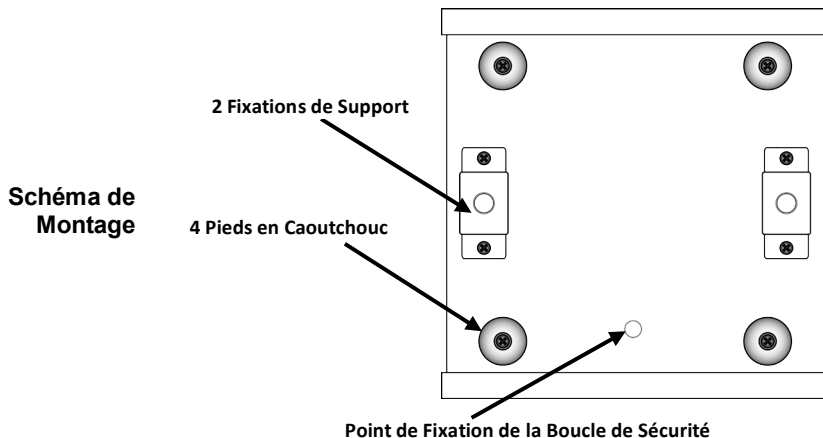

Description du Tableau de Commandes	Bouton	Fonction
	<MODE/ESC>	Permet la sortie du menu ou de la fonction en cours
	<UP>	Permet de parcourir les listes de menu vers le haut, dans une fonction permet d'augmenter les valeurs numériques
	<DOWN>	Permet de parcourir les listes de menu vers le bas, dans une fonction permet de diminuer les valeurs numériques
	<ENTER>	Permet l'affichage du menu en cours ou permet de configurer la valeur en cours dans la fonction sélectionnée

Raccordement DMX L'Intimidator™ Wash LED 150 peut fonctionner avec un jeu d'orgues DMX quand raccordé par des connexions DMX en série. Vous trouverez les instructions de connexion et configuration de cet appareil pour un bon fonctionnement en DMX dans le manuel d'utilisation. Si vous n'êtes pas familier avec le DMX, vous pouvez télécharger l'introduction au DMX sur www.chauvetlighting.com.

Adresse de Départ Afin d'assurer un accès à tous les canaux dans chaque mode DMX, l'adresse DMX la plus élevée recommandée est **497**.

Connexion Maître/Esclave L'Intimidator™ Wash LED 150 utilise une connexion de données DMX pour son mode maître/esclave. Vous trouverez les instructions de connexion et configuration de cet appareil pour un bon fonctionnement en maître/esclave dans le manuel d'utilisation.

Options du Menu

Niveau Principal	Niveaux de Programmation		Description
Adresse DMX	d***	d001~512	Configure l'adresse DMX de départ
Mode de Fonctionnement	NASL (SLoU)		Mode automatique, programme rapide
	NAFA (FASt)		Mode automatique, programme rapide
	NStS (SrUn)		Mode de fonctionnement esclave
	SLAU (SonU)		Mode musical
Pan	Pan Normal	PAn	Fonctionnement du pan normal
	Pan Inversé	r PAn	Fonctionnement du pan inversé
Tilt	Tilt Normal	tiL	Fonctionnement du tilt normal
	Tilt Inversé	r tiL	Fonctionnement du tilt inversé
Affichage	Affichage Normal	diS	Modifier la position du texte affiché sur le LCD
	Affichage Inversé	r diS	
Personnalité	Avancé	15CH	Sélectionne la personnalité DMX
	Fondamental	6CH	
Gamme du Pan	Pan 540°	PA54	Sélectionnez le gamme de pan
	Pan 360°	PA36	
	Pan 180°	PA18	
Gamme du Tilt	Tilt 270°	Ti27	Sélectionnez le gamme de tilt
	Tilt 180°	Ti18	
	Tilt 90°	Ti 9	
Réinitialisation	Réinitialisation du Système	rEst	Réinitialiser les unités
Télécharger les Configurations d'Usine	Télécharger les Configurations d'Usine	LoAd	Télécharger les configurations d'usine

Valeurs DMX

15-CH	Canal	Fonction	Valeur	Pourcentage/Configuration
	1	Pan	000 ⇔ 255	0~540°
	2	Tilt	000 ⇔ 255	0~270°
	3	Pan Fin	000 ⇔ 255	0~3°
	4	Tilt Fin	000 ⇔ 255	0~3°
	5	Pan/Tilt Vitesse	000 ⇔ 255	Pan/Tilt vitesse (rapide~lentement)
	6	Obturbateur/ Gradateur	000 ⇔ 127	Gradateur
			128 ⇔ 255	Obturbateur
	7	Rouge	000 ⇔ 255	1~100%
	8	Vert	000 ⇔ 255	1~100%
	9	Bleu	000 ⇔ 255	1~100%
	10	Blanc	000 ⇔ 255	1~100%
	11	Gradateur	000 ⇔ 255	1~100%

Valeurs DMX (suite)

15-CH (suite)	Canal	Fonction	Valeur	Pourcentage/Configuration
12	Couleur Macros	000 ⇔ 007		Pas de fonction
		008 ⇔ 021		RVCB
		022 ⇔ 035		Rouge
		036 ⇔ 049		Vert
		050 ⇔ 063		Cyan
		064 ⇔ 077		Blanc
		078 ⇔ 091		Macro 1
		092 ⇔ 105		Macro 2
		106 ⇔ 119		Macro 3
		120 ⇔ 133		Macro 4
		134 ⇔ 147		Macro 5
		148 ⇔ 161		Macro 6
		162 ⇔ 175		Macro 7
		176 ⇔ 189		Macro 8
		190 ⇔ 203		Macro 9
		204 ⇔ 217		Macro 10
218 ⇔ 231		Macro 11		
232 ⇔ 255		Macro mobile		
13	Vitesse LED	000 ⇔ 255		Rapide~lentement
14	Contrôler	000 ⇔ 007		Pas de fonction
		008 ⇔ 027		Permettre pan/tilt déplacez-in-black
		028 ⇔ 047		Réserver
		048 ⇔ 067		Désactiver pan/tilt déplacez-in-black
		068 ⇔ 087		Réserver
		088 ⇔ 107		Désactiver pan/tilt déplacez-in-black
		108 ⇔ 127		Réserver
		128 ⇔ 147		Désactiver déplacez-in-black
		148 ⇔ 167		Réinitialiser pan
		168 ⇔ 187		Réinitialiser tilt
		188 ⇔ 207		Réserver
		208 ⇔ 227		Réserver
		228 ⇔ 247		Réinitialiser tout
		248 ⇔ 255		Pas de fonction

Valeurs DMX (suite)

15-CH	Canal	Fonction	Valeur	Pourcentage/Configuration
(suite)	15	Pan/Tilt Macros Mobil	000 ⇔ 007	Pas de fonction
			008 ⇔ 023	Mouvement automatique 1
			024 ⇔ 039	Mouvement automatique 2
			040 ⇔ 055	Mouvement automatique 3
			056 ⇔ 071	Mouvement automatique 4
			072 ⇔ 087	Mouvement automatique 5
			088 ⇔ 103	Mouvement automatique 6
			104 ⇔ 119	Mouvement automatique 7
			120 ⇔ 135	Mouvement automatique 8
			136 ⇔ 151	Mode musical programme 1
			152 ⇔ 167	Mode musical programme 2
			168 ⇔ 183	Mode musical programme 3
			184 ⇔ 199	Mode musical programme 4
			200 ⇔ 215	Mode musical programme 5
			216 ⇔ 231	Mode musical programme 6
			232 ⇔ 247	Mode musical programme 7
248 ⇔ 255	Mode musical programme 8			
6-CH	Canal	Fonction	Valeur	Pourcentage/Configuration
	1	Pan	000 ⇔ 255	0~540°
	2	Tilt	000 ⇔ 255	0~270°
	3	Obturbateur	000 ⇔ 003	Noir général
			004 ⇔ 007	Ouvert
			008 ⇔ 215	Stroboscope (0.5~20 Hz)
			216 ⇔ 255	Ouvert
	4	Blanc	000 ⇔ 255	0~100%
	5	Gradateur	000 ⇔ 255	0~100%
	6	Couleur Macros	000 ⇔ 007	Pas de fonction
			008 ⇔ 021	RVCB
			022 ⇔ 035	Rouge
			036 ⇔ 049	Vert
			050 ⇔ 063	Cyan
			064 ⇔ 077	Blanc
			078 ⇔ 091	Macro 1
			092 ⇔ 105	Macro 2
			106 ⇔ 119	Macro 3
			120 ⇔ 133	Macro 4
			134 ⇔ 147	Macro 5
			148 ⇔ 161	Macro 6
			162 ⇔ 175	Macro 7
			176 ⇔ 189	Macro 8
			190 ⇔ 203	Macro 9
			204 ⇔ 217	Macro 10
	218 ⇔ 231	Macro 11		
	232 ⇔ 255	Macro mobil		

Über diese Schnellan- leitung

In der Schnellanleitung des Intimidator™ Wash LED 150 finden Sie die wesentlichen Produktinformationen, wie etwa über die Montage, Menüoptionen und DMX-Werte des Geräts. Laden Sie für weiterführende Informationen unter www.chauvetlighting.com das Benutzerhandbuch herunter.

Haftungs- ausschluss

Die Informationen und Spezifikationen dieser Anleitung können ohne vorherige Ankündigung geändert werden.

Sicherheits- hinweise

Diese Sicherheitshinweise enthalten wichtige Informationen über die Montage, Verwendung und Wartung des Geräts.



- Dieses Produkt eignet sich nicht für eine permanente Installation.
- **SCHLIESSEN** Sie dieses Produkt nur an einen mit der Masse verbundenen und abgesicherten Stromkreislauf an.
- Trennen Sie das Gerät von der Stromquelle, bevor Sie es reinigen oder die Sicherung auswechseln.
- **NIEMALS** in die Lichtquelle schauen, während das Gerät eingeschaltet ist.
- Stellen Sie sicher, dass das Netzkabel nicht gequetscht oder beschädigt ist.
- Ziehen Sie beim Trennen des Geräts von der Stromversorgung nie am Kabel.
- Bei Montage über Kopf immer ein Sicherungsseil verwenden.
- **KEINE** entflammaren Materialien während des Betriebs in der Nähe des Geräts lagern.
- **NIEMALS** während des Betriebs das Gehäuse berühren, da dies sehr heiß wird.



- Die Spannung der Schukosteckdose, an die Sie das Gerät anschließen, muss sich innerhalb des Spannungsbereiches befinden, der auf dem Hinweisschild oder dem rückwärtigen Bedienfeld des Geräts angegeben ist.
- Dieses Gerät darf nur im Innenbereich verwendet werden. (IP20) Um das Risiko von Bränden oder elektrischen Schlägen zu vermeiden, dürfen Sie das Gerät nicht Regen oder Feuchtigkeit aussetzen.
- Installieren Sie das Gerät an einem Ort mit ausreichender Belüftung und mit einem Abstand von 50 cm zu den angrenzenden Flächen.
- Stellen Sie sicher, dass die Lüftungsöffnungen im Gehäuse des Geräts nicht verschlossen sind.
- Schließen Sie dieses Gerät niemals an einen Dimmer oder Regelwiderstand an.
- Achten Sie beim Auswechseln der Sicherung darauf, den gleichen Typ mit den gleichen Werten zu verwenden.
- Das Gerät **NUR** an den Hänge-/Befestigungsbügeln oder Griffen tragen.
- Die maximal zulässige Umgebungstemperatur beträgt 40°C. Nehmen Sie das Gerät nicht bei höheren Temperaturen in Betrieb.
- Bei ernsthaften Betriebsproblemen stoppen Sie umgehend die Verwendung des Geräts.
- Dieses Gerät **NICHT** öffnen. Die eingebauten Komponenten sind für den Kunden wartungsfrei.

Kontakt Kunden außerhalb der USA, GB oder Irland wenden sich an ihren Lieferanten, um den Kundendienst in Anspruch zu nehmen oder ein Gerät zurückzuschicken. Kontaktinformationen finden Sie unter www.chauvetlighting.com.

Packungsinhalt

- Intimidator™ Wash LED 150
- Garantiekarte
- Netzkabel
- Schnellanleitung

Start Packen Sie den Intimidator™ Wash LED 150 aus und überprüfen Sie, ob Sie alle Teile unbeschädigt erhalten haben. Wenn die Verpackung beschädigt ist, benachrichtigen Sie umgehend das Transportunternehmen, nicht jedoch CHAUVET®.

Produktbeschreibung Der Intimidator™ Wash LED 150 ist ein LED-Moving-Head mit motorisiertem Fokus für scharfe Gobo-Effekte. Die integrierten Effekt-Makros und MIB-Funktionen (Bewegung bei Dunkelheit) minimieren die Programmierzeit, und mit den Auto-Programmen lassen sich einfache Shows erzeugen.

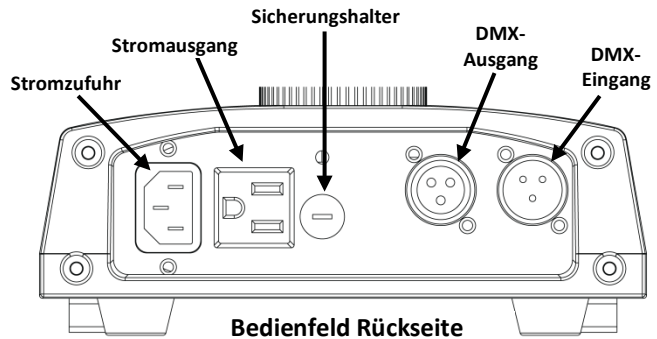

Produktüberblick

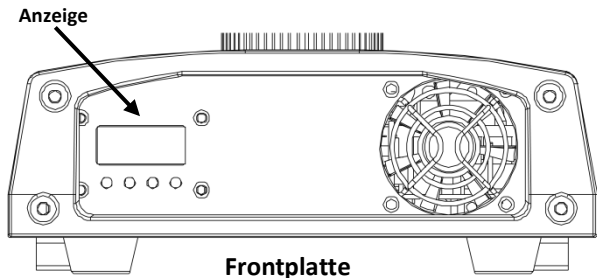

Wechselstrom Dieses Gerät verfügt über ein Vorschaltgerät, das automatisch die anliegende Spannung erkennt, sobald der Netzstecker in die Schukosteckdose gesteckt wird, und kann mit einer Eingangsspannung von 100~240 V AC, 50/60 Hz arbeiten.

Reihenschaltung der Geräte Sie können bis zu 6 Intimidator™ Wash LED 150-Geräte bei 120 V AC und 12 Geräte bei 230 V AC in Reihe schalten. Diese Anzahl niemals überschreiten!

- Auswechseln der Sicherung**
1. Trennen Sie das Gerät vom Stromnetz.
 2. Mithilfe eines Flachkopfschraubendrehers lockern Sie den Sicherungshalter und ziehen ihn gerade heraus.
 3. Entfernen Sie die durchgebrannte Sicherung von der Klemme, und ersetzen Sie diese durch eine Sicherung des gleichen Typs und mit den gleichen Werten.
 4. Stecken Sie den Sicherungshalter wieder zurück, und schließen Sie das Gerät an das Stromnetz an.

Montage Lesen Sie vor der Montage dieses Geräts die Sicherheitshinweise durch.

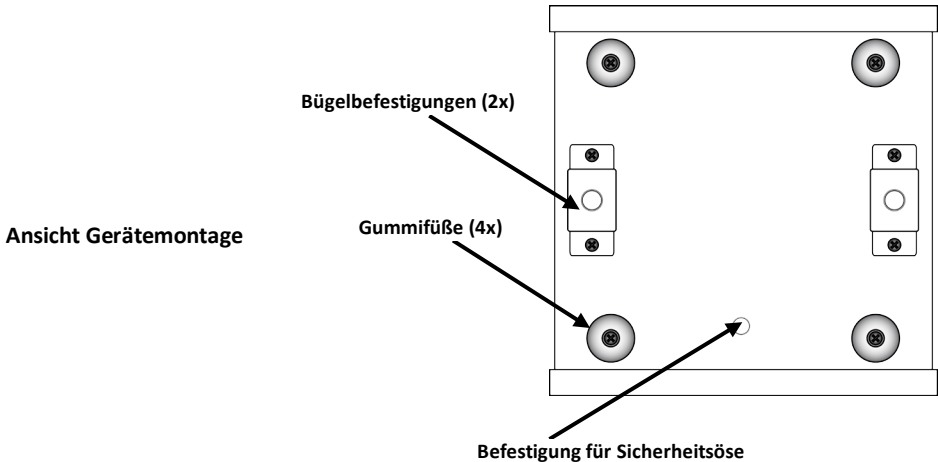

Beschreibung des Bedienfeldes lesen	Taste	Funktion
	<MODE/ESC>	Damit verlassen Sie das aktuelle Menü oder die Funktion
	<UP>	Damit navigieren Sie sich durch die Menüpunkte nach oben und erhöhen den numerischen Wert der entsprechenden Funktionen
	<DOWN>	Damit navigieren Sie sich durch die Menüpunkte nach unten und verringern den numerischen Wert der entsprechenden Funktionen
	<ENTER>	Damit wird das aktuell angezeigte Menü aktiviert oder der aktuell ausgewählte Wert einer Funktion eingestellt

DMX-Verbindung Der Intimidator™ Wash LED 150 kann mit einem DMX-Controller betrieben werden, wenn eine DMX-Reihenschaltung zum Einsatz kommt. Anweisungen zum Zusammenschluss und der Konfiguration dieses Geräts für den Betrieb im DMX-Modus finden Sie im Benutzerhandbuch. Wenn Sie mit DMX nicht vertraut sind, laden Sie “DMX - Eine Einführung” unter www.chauvetlighting.com herunter.

Startadresse Um einen vollständigen Zugang zu allen Kanälen in jedem DMX-Modus zu gewährleisten, beträgt die höchste empfohlene DMX-Adresse **497**.

Master/Slave-Schaltung Der Intimidator™ Wash LED 150 verwendet für seinen Master/Slave-Modus eine DMX-Datenverbindung. Anweisungen zum Zusammenschluss und der Konfiguration dieses Geräts für den Betrieb im Master/Slave-Modus finden Sie im Benutzerhandbuch.

Menüoptionen

Hauptebene	Programmirebenen		Beschreibung
DMX-Adresse	d***	d001~512	Stellt die DMX-Startadresse ein
Betriebsmodi	NASL (SLoU)		Auto-Modus, Langsames Programm
	NAFA (FASt)		Auto-Modus, Schnelles Programm
	NStS (SrUn)		Musiksteuerungs-Modus
	SLAU (SonU)		Slave-Modus
Schwenk (Pan)	Schwenk Normal	PAn	Schwenk Normal-Modus
	Umkehrschwenk	r PAn	Umkehrschwenk-Modus
Neigung (Tilt)	Neigung Normal	tit	Neigung Normal-Modus
	Umkehrneigung	r tit	Umkehrneigungs-Modus
Anzeige	Normale Anzeige	diS	Position des LCD-Anzeigetextes ändern
	Umgekehrte Anzeige	r diS	
Persönlichkeit	Fortgeschritten	15CH	Wählt den DMX-Modus aus
	Grundsätzlich	6CH	
Schwenkbeschrän	Pan 540°	PA54	Wählen Sie die maximale Schwenkbereich
	Pan 360°	PA36	
	Pan 180°	PA18	
Neigungsbeschrän	Tilt 270°	ti27	Wählen Sie den Neigungsbeschrän
	Tilt 180°	ti18	
	Tilt 90°	ti 9	
Zurücksetzen	Zurücksetzen des Systems	rEst	Setzt alle Motoren
Belastung	Nimmt alle Einstellungen	LoAd	Nimmt alle Einstellungen für das Produkt zurück zu den Werkseinstellungen

DMX-Werte

15-Kanäle	Kanal	Funktion	Wert	Prozent/Einstellung
	1	Schwenk (Pan)	000 ⇔ 255	0~540°
	2	Neigung (Tilt)	000 ⇔ 255	0~270°
	3	Schwenkung Fein	000 ⇔ 255	0~3°
	4	Neigung Fein	000 ⇔ 255	0~3°
	5	Schwenk (Pan)/ Neigung (Tilt) Geschwindigkeit	000 ⇔ 255	Geschwindigkeit der Schwenkungs- und Neigungsbewegung (schnell bis langsam)
	6	Shutter/Dimmer	000 ⇔ 127	Shutter
			128 ⇔ 255	Dimmer
	7	Rot	000 ⇔ 255	1~100%
	8	Grün	000 ⇔ 255	1~100%
	9	Blau	000 ⇔ 255	1~100%
	10	Weiß	000 ⇔ 255	1~100%
	11	Dimmer	000 ⇔ 255	1~100%

DMX-Werte (Fortsetzung)

15-Kanäle (Fortsetzung)	Kanal	Funktion	Wert	Prozent/Einstellung
12	Farbmakros	000 ⇔ 007	Keine Funktion	
		008 ⇔ 021	RGCW	
		022 ⇔ 035	Rot	
		036 ⇔ 049	Grün	
		050 ⇔ 063	Cyan	
		064 ⇔ 077	Weiß	
		078 ⇔ 091	Makro 1	
		092 ⇔ 105	Makro 2	
		106 ⇔ 119	Makro 3	
		120 ⇔ 133	Makro 4	
		134 ⇔ 147	Makro 5	
		148 ⇔ 161	Makro 6	
		162 ⇔ 175	Makro 7	
		176 ⇔ 189	Makro 8	
		190 ⇔ 203	Makro 9	
		204 ⇔ 217	Makro 10	
218 ⇔ 231	Makro 11			
232 ⇔ 255	Beweglichen makro			
13	LED Geschwindigkeit	000 ⇔ 255	Schnell bis langsam	
14	Kontrolle	000 ⇔ 007	Keine Funktion	
		008 ⇔ 027	Ermöglichen Schwenk (Pan)/Neigung (Tilt) move-in-black	
		028 ⇔ 047	Reserviert	
		048 ⇔ 067	Deaktivieren Schwenk (Pan)/Neigung (Tilt) move-in-black	
		068 ⇔ 087	Reserviert	
		088 ⇔ 107	Deaktivieren Schwenk (Pan)/Neigung (Tilt) move-in-black	
		108 ⇔ 127	Reserviert	
		128 ⇔ 147	Deaktivieren move-in-black	
		148 ⇔ 167	Rücksetzen Schwenk (Pan)	
		168 ⇔ 187	Rücksetzen Neigung (Tilt)	
		188 ⇔ 207	Reserviert	
		208 ⇔ 227	Reserviert	
		228 ⇔ 247	Rücksetzen ganze	
		248 ⇔ 255	Keine Funktion	

DMX-Werte (Fortsetzung)

15-Kanäle (Fortsetzung)	Kanal	Funktion	Wert	Prozent/Einstellung
	15	Schwenk (Pan)/ Neigung (Tilt) Farbmakros	000 ⇔ 007	Keine Funktion
			008 ⇔ 023	Automatik-Programm 1
			024 ⇔ 039	Automatik-Programm 2
			040 ⇔ 055	Automatik-Programm 3
			056 ⇔ 071	Automatik-Programm 4
			072 ⇔ 087	Automatik-Programm 5
			088 ⇔ 103	Automatik-Programm 6
			104 ⇔ 119	Automatik-Programm 7
			120 ⇔ 135	Automatik-Programm 8
			136 ⇔ 151	Musiksteuerungsprogramme 1
			152 ⇔ 167	Musiksteuerungsprogramme 2
			168 ⇔ 183	Musiksteuerungsprogramme 3
			184 ⇔ 199	Musiksteuerungsprogramme 4
			200 ⇔ 215	Musiksteuerungsprogramme 5
			216 ⇔ 231	Musiksteuerungsprogramme 6
232 ⇔ 247	Musiksteuerungsprogramme 7			
248 ⇔ 255	Musiksteuerungsprogramme 8			
6-Kanäle	Kanal	Funktion	Wert	Prozent/Einstellung
	1	Pan	000 ⇔ 255	0~540°
	2	Tilt	000 ⇔ 255	0~270°
	3	Shutter	000 ⇔ 003	Geschlossen
			004 ⇔ 007	Offen
			008 ⇔ 215	Stroboskopeffekt (0.5~20 Hz)
			216 ⇔ 255	Offen
	4	Weiß	000 ⇔ 255	0~100%
	5	Dimmer	000 ⇔ 255	0~100%
	6	Farbmakros	000 ⇔ 007	Keine Funktion
			008 ⇔ 021	RGCW
			022 ⇔ 035	Rot
			036 ⇔ 049	Grün
			050 ⇔ 063	Cyan
			064 ⇔ 077	Weiß
			078 ⇔ 091	Makro 1
			092 ⇔ 105	Makro 2
			106 ⇔ 119	Makro 3
			120 ⇔ 133	Makro 4
			134 ⇔ 147	Makro 5
			148 ⇔ 161	Makro 6
			162 ⇔ 175	Makro 7
			176 ⇔ 189	Makro 8
			190 ⇔ 203	Makro 9
	204 ⇔ 217	Makro 10		
	218 ⇔ 231	Makro 11		
	232 ⇔ 255	Beweglichen makro		

Sobre este Guia O Guia de Referência Rápida (GRR) do Intimidator™ Wash LED 150 contém informações básicas sobre o produto tais como instalação, opções de menu e valores DMX. Transfira o Manual de Utilizador de www.chauvetlighting.com para obter mais informações.

Exclusão de Responsabilidade As informações e especificações contidas neste GRR estão sujeitas a alteração sem aviso prévio.

Instruções de Segurança Estas Instruções de Segurança incluem informações de segurança importantes sobre a instalação, utilização e manutenção.



- Este produto não se destina à instalação permanente.
- Ligue este produto APENAS a um circuito protegido e ligado à terra.
- Desligue-o sempre da alimentação antes da limpeza ou substituição do fusível.
- NÃO olhe para a fonte de luz quando o produto está ligado.
- Certifique-se de que o cabo de alimentação não está desgastado nem danificado.
- Nunca desligue este produto da alimentação ao puxar ou esticar o cabo de alimentação.
- Numa instalação suspensa deste produto, utilize sempre um cabo de segurança.
- NÃO permita a presença de materiais inflamáveis junto da unidade durante o seu funcionamento.
- NÃO toque neste produto aquando do funcionamento do mesmo, pois poderá estar quente.



- A tensão da tomada à qual irá ligar este produto deve estar no intervalo indicado no autocolante ou painel posterior do produto.
- Este produto destina-se apenas a ser utilizado no interior! (IP20) Para evitar o risco de incêndio ou choque eléctrico, não exponha este produto à chuva nem humidade.
- Instale sempre este produto num local com ventilação adequada, a pelo menos 50 cm (20 pol.) das superfícies adjacentes.
- Certifique-se de que não estão obstruídas quaisquer ranhuras de ventilação do corpo da unidade.
- Nunca ligue este produto a um regulador da intensidade da luz nem a um reóstato.
- Substitua o fusível por um do mesmo tipo e classificação.
- Transporte este produto APENAS com as pegas ou suportes de montagem/suspensão.
- A temperatura máxima ambiente é 40 °C (104 °F). Não utilize este produto em ambientes com temperaturas superiores.
- Em caso de um problema de funcionamento grave, pare a utilização imediatamente.
- NÃO abra este produto. Não contém quaisquer peças passíveis de manutenção.

Contacto Fora dos E.U.A., Reino Unido ou Irlanda, entre em contacto com o seu distribuidor para solicitar assistência ou devolver um produto. Aceda a www.chauvetlighting.com para obter informações de contacto.

Conteúdo

- Intimidator™ Wash LED 150
- Cabo de alimentação
- Cartão de garantia
- Guia de referência rápida

Para Começar Desembale o Intimidator™ Wash LED 150 e certifique-se de que recebeu todas as peças em boas condições. Se a caixa ou conteúdos aparentarem estar danificados, notifique imediatamente a transportadora e não a CHAUVET®.

Descrição do Produto O Intimidator™ Wash LED 150 é uma luz de cabeça móvel com LED que possui um foco motorizado para efeitos de globo nítidos. Macros de movimento integradas e funções movimento no escuro que minimizam o tempo de programação e programas automáticos que permitem geral facilmente espectáculos.

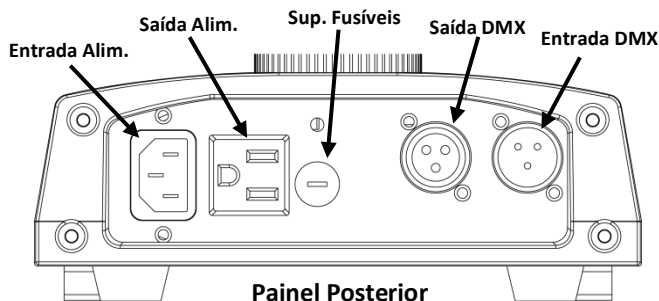

Descrição Geral

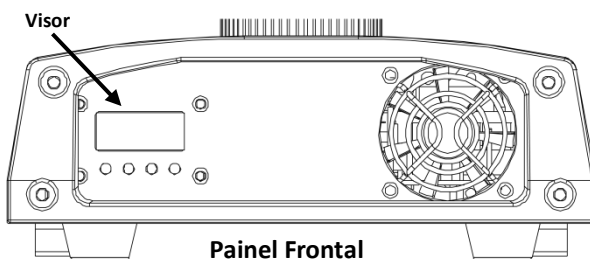

Alimentação CA Este produto possui uma fonte de alimentação de intervalo automático que pode funcionar num intervalo de tensão de entrada de 100~240 VCA, 50/60 Hz.

Interligação de Alimentação Pode ligar até 6 unidades Intimidator™ Wash LED 150 a 120 VCA e 12 unidades a 230 VCA. Este número nunca deve ser excedido.

Substituição do Fusível

1. Desligue o produto da alimentação.
2. Utilizando uma chave de fendas de cabeça chata, desaperte o suporte de fusíveis e retire-o.
3. Retire o fusível queimado do suporte e substitua por um fusível com o mesmo tipo e classificação.
4. Volte a colocar o suporte de fusíveis e volte a ligar a alimentação.

Instalação Antes de instalar este produto, leia as Instruções de Segurança.

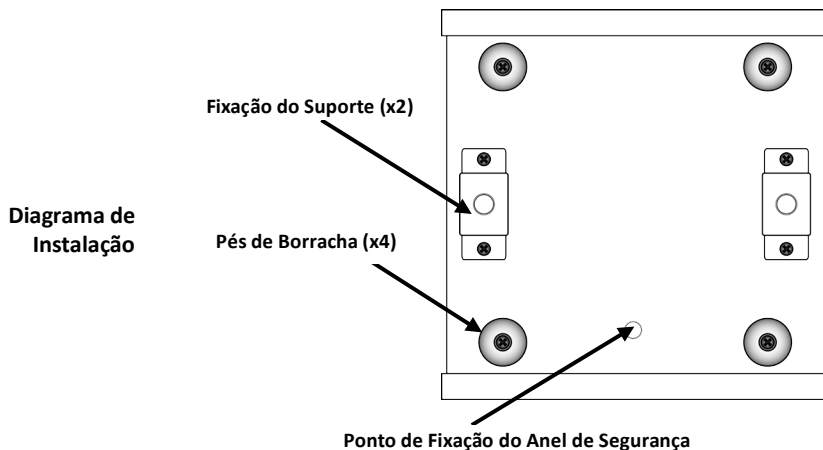

Descrição do Painel de Controlo

Botão	Função
<MODE/ESC>	Sai da função ou menu actual
<UP>	Desloca-se para cima na lista de menus e aumenta o valor numérico numa função
<DOWN>	Desloca-se para baixo na lista de menus e diminui o valor numérico numa função
<ENTER>	Activa o menu exibido actualmente ou define o valor seleccionado actualmente na função seleccionada

Interligação DMX

O Intimidator™ Wash LED 150 pode trabalhar com um controlador DMX quando se encontra ligado a ligações da série DMX. As instruções para a ligação e configuração deste produto para a operação DMX encontram-se no Manual de Utilizador. Se não estiver familiarizado com o DMX, transfira o DMX Primer a partir de www.chauvetlighting.com.

Endereço de Arranque

Para garantir um acesso total a todos os canais em cada modo DMX, o endereço DMX mais elevado recomendado é 497.

Ligação Principal/ Secundária

O Intimidator™ Wash LED 150 utiliza a ligação de dados DMX para o seu modo Principal/Secundário. As instruções para a ligação e configuração deste produto para a operação Principal/Secundário encontram-se no Manual de Utilizador.

Opções de Menu

Nível Principal	Níveis de Programação		Descrição
Endereço DMX	d***	d001~512	Define o endereço de arranque de DMX
Modos de Funcionamento	SLAv (SonU)		Modo de funcionamento secundário
	NASL (SLoU)		Modo automático, programa lento
	NAFA (FAST)		Modo automático, programa rápido
	NStS (SrUn)		Modo de activação de som
Deslocamento Panorâmico	Deslocamento Panorâmico Normal	PAn	Operação de deslocamento panorâmico normal
	Deslocamento Panorâmico Inverso	r PAn	Inverte a operação de deslocamento panorâmico
Inclinação	Inclinação Normal	tit	Operação de inclinação normal
	Inclinação Inversa	r tit	Inverte a operação de inclinação
Visor	Visor Normal	diS	Altera a posição do texto do visor LCD
	Visor Inverso	r diS	
Personalidade	Avançado	15CH	Selecciona a personalização DMX
	Básico	6CH	
Restrição Deslocamento Panorâmico Manual	Deslocamento Panorâmico de 540°	PA54	Selecciona as restrições do ângulo de deslocamento panorâmico
	Deslocamento Panorâmico de 360°	PA36	
	Deslocamento Panorâmico de 180°	PA18	
Restrição da Inclinação Manual	Inclinação de 270°	ti27	Selecciona as restrições do ângulo de inclinação
	Inclinação de 180°	ti18	
	Inclinação de 90°	ti 9	
Reinicialização	Reinicialização do Sistema	rEst	Repõe o aparelho
Carregar os Padrões de Fábrica	Padrões de Carga	LoAd	Carrega as predefinições de fábrica

Valores DMX

15-CH	Canal	Função	Valor	Porcentagem/Definição
	1	Deslocamento Panorâmico	000 ⇔ 255	0~540°
	2	Inclinação	000 ⇔ 255	0~270°
	3	Deslocamento Panorâmico Preciso	000 ⇔ 255	0~3°
	4	Inclinação Precisa	000 ⇔ 255	0~3°
	5	Deslocamento Panorâmico/ Inclinação Acelerar	000 ⇔ 255	Rápido~devagar
	6	Regulador da Intensidade da Luz/Obturador	000 ⇔ 127	Obturador
			128 ⇔ 255	Regulador da Intensidade da Luz
	7	Vermelho	000 ⇔ 255	1~100%
	8	Verde	000 ⇔ 255	1~100%
	9	Azul	000 ⇔ 255	1~100%
	10	Branco	000 ⇔ 255	1~100%
	11	Obturador	000 ⇔ 255	1~100%

Valores DMX (cont.)

15-CH (cont.)	Canal	Função	Valor	Porcentagem/Definição
12	Macros de Cor	000 ⇔ 007	Nenhuma função	
		008 ⇔ 021	VVCB	
		022 ⇔ 035	Vermelho	
		036 ⇔ 049	Verde	
		050 ⇔ 063	Ciano	
		064 ⇔ 077	Branco	
		078 ⇔ 091	Macro 1	
		092 ⇔ 105	Macro 2	
		106 ⇔ 119	Macro 3	
		120 ⇔ 133	Macro 4	
		134 ⇔ 147	Macro 5	
		148 ⇔ 161	Macro 6	
		162 ⇔ 175	Macro 7	
		176 ⇔ 189	Macro 8	
		190 ⇔ 203	Macro 9	
204 ⇔ 217	Macro 10			
218 ⇔ 231	Macro 11			
232 ⇔ 255	Móveis macro			
13	LED de Velocidade	000 ⇔ 255	Rápido ~devagar	
14	Controlar	000 ⇔ 007	Nenhuma função	
		008 ⇔ 027	Permitir Deslocamento Panorâmico/ Inclinação mover-in-black	
		028 ⇔ 047	Reserved	
		048 ⇔ 067	Incapacitar Deslocamento Panorâmico/Inclinação mover-in-black	
		068 ⇔ 087	Reservado	
		088 ⇔ 107	Incapacitar Deslocamento Panorâmico/Inclinação mover-in-black	
		108 ⇔ 127	Reservado	
		128 ⇔ 147	Incapacitar mover-in-black	
		148 ⇔ 167	Redefinir Deslocamento Panorâmico	
		168 ⇔ 187	Redefinir Inclinação	
		188 ⇔ 207	Reservado	
		208 ⇔ 227	Reservado	
		228 ⇔ 247	Redefinir todos	
		248 ⇔ 255	Nenhuma função	

Valores DMX (cont.)

15-CH	Canal	Função	Valor	Porcentagem/Definição
(cont.)	15	Deslocamento Panorâmico/Inclinação Macros Movimento	000 ⇔ 007	Nenhuma função
			008 ⇔ 023	Programa automático 1
			024 ⇔ 039	Programa automático 2
			040 ⇔ 055	Programa automático 3
			056 ⇔ 071	Programa automático 4
			072 ⇔ 087	Programa automático 5
			088 ⇔ 103	Programa automático 6
			104 ⇔ 119	Programa automático 7
			120 ⇔ 135	Programa automático 8
			136 ⇔ 151	Som-ativado movimento 1
			152 ⇔ 167	Som-ativado movimento 2
			168 ⇔ 183	Som-ativado movimento 3
			184 ⇔ 199	Som-ativado movimento 4
			200 ⇔ 215	Som-ativado movimento 5
			216 ⇔ 231	Som-ativado movimento 6
			232 ⇔ 247	Som-ativado movimento 7
			248 ⇔ 255	Som-ativado movimento 8
6-CH	Canal	Função	Valor	Porcentagem/Definição
	1	Deslocamento Panorâmico	000 ⇔ 255	0~540°
	2	Inclinação	000 ⇔ 255	0~270°
	3	Regulador da Intensidade da Luz	000 ⇔ 003	Apagão
			004 ⇔ 007	Abrir
			008 ⇔ 215	Strobe (0.5~20 Hz)
			216 ⇔ 255	Abrir
	4	Branco	000 ⇔ 255	0~100%
	5	Obturador	000 ⇔ 255	0~100%
	6	Macros de Cor	000 ⇔ 007	Nenhuma função
			008 ⇔ 021	VVCB
			022 ⇔ 035	Vermelho
			036 ⇔ 049	Verde
			050 ⇔ 063	Ciano
			064 ⇔ 077	Branco
			078 ⇔ 091	Macro 1
			092 ⇔ 105	Macro 2
			106 ⇔ 119	Macro 3
			120 ⇔ 133	Macro 4
			134 ⇔ 147	Macro 5
			148 ⇔ 161	Macro 6
			162 ⇔ 175	Macro 7
			176 ⇔ 189	Macro 8
			190 ⇔ 203	Macro 9
			204 ⇔ 217	Macro 10
			218 ⇔ 231	Macro 11
	232 ⇔ 255	Móveis macro		

Informazioni sulla Guida La Guida Rapida di Intimidator™ Wash LED 150 contiene informazioni di base sul prodotto quali montaggio, opzioni menù e valori DMX. Per maggiori dettagli, scaricare il Manuale Utente dal sito www.chauvetlighting.com.

Esclusione di Responsabilità Le informazioni e le specifiche contenute in questa guida possono essere modificate senza preavviso.

Note di Sicurezza Le Note di Sicurezza includono informazioni importanti circa il montaggio, l'uso e la manutenzione.



- Questa apparecchiatura non è progettata per installazione permanente.
- Collegare questa unità SOLTANTO ad un circuito dotato di messa a terra e protetto.
- Prima di effettuare la pulizia o sostituire il fusibile, scollegare sempre l'unità dall'alimentazione elettrica.
- NON guardare la sorgente luminosa quando l'unità è in funzione.
- Assicurarsi che il cavo di alimentazione non sia piegato o danneggiato.
- Non scollegare mai questa apparecchiatura dall'alimentazione elettrica tirando o stratonando il cavo.
- Per il montaggio in alto dell'unità utilizzare SEMPRE un cavo di sicurezza.
- NON collocare materiale infiammabile vicino all'unità mentre è in funzione.
- NON toccare l'unità durante il funzionamento perché potrebbe essere molto calda.



- La tensione della presa a muro cui si collega l'apparecchiatura deve trovarsi entro il campo specificato sull'etichetta o sul pannello posteriore.
- Questa apparecchiatura deve essere utilizzata soltanto in interni (IP20)! Per evitare il rischio di incendio o di folgorazione non esporre l'apparecchiatura alla pioggia o all'umidità.
- Montare sempre l'unità in posizione ben ventilata, ad almeno 50 cm. (20") da qualsiasi superficie.
- Assicurarsi che nessuna apertura di ventilazione dell'unità sia ostruita.
- Non collegare mai ad un dimmer o ad un reostato
- Sostituire il fusibile con un altro dello stesso tipo e classe.
- Prendere e trasportare l'unità SOLTANTO dalla staffa per il montaggio sospeso o dalle maniglie.
- Massima temperatura ambiente ammessa: 40 °C (104 °F). Non utilizzare l'apparecchiatura a temperature superiori.
- In caso di gravi problemi di funzionamento sospendere immediatamente l'utilizzo.
- NON aprire l'unità. Non contiene parti riparabili dall'utente.

Contatti Per richiedere assistenza o restituire l'apparecchiatura, al di fuori di Stati Uniti, Regno Unito o Irlanda, contattare il distributore locale. Per informazioni sui contatti, visitare il sito Web www.chauvetlighting.com.

Che cosa è Incluso

- Intimidator™ Wash LED 150
- Cavo di alimentazione
- Scheda di garanzia
- Guida Rapida

Per Iniziare Disimballare Intimidator™ Wash LED 150 ed accertarsi di aver ricevuto tutti i componenti integri. Se l'imballo appare danneggiato, farlo immediatamente presente al trasportatore e non a CHAUVET®.

Descrizione del Prodotto Intimidator™ Wash LED 150 è un proiettore a testa mobile a LED con messa a fuoco motorizzata per nitidi effetti gobo. Le macro di effetti integrate e le caratteristiche move-in-black riducono il tempo di programmazione, mentre i programmi auto generano facili show.

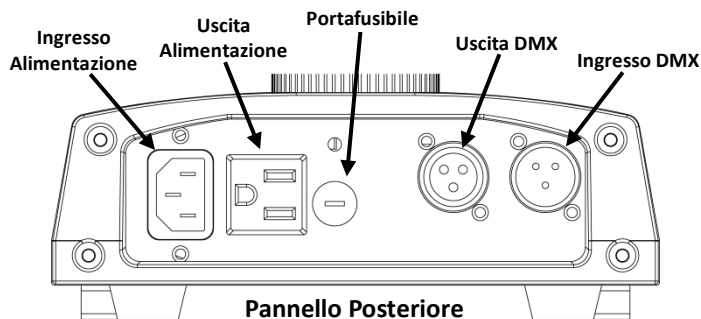

Informazioni Generali

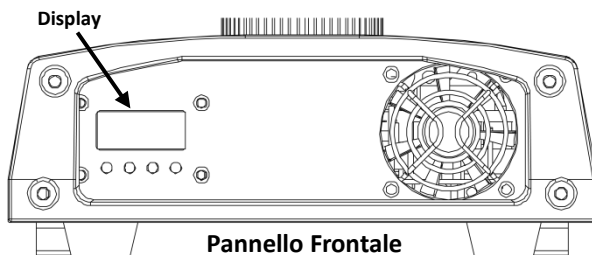

Alimentazione CA Questa apparecchiatura è dotata di alimentatore a commutazione automatica con tensione in ingresso di 100~240 V CC - 50/60 Hz.

Collegamento È possibile collegare fino a 6 unità Intimidator™ Wash LED 150 a 120 V CA oppure 12 unità a 230 V CA. Non superare mai il numero massimo di collegamenti unità.

- Sostituzione Fusibile**
1. Scollegare l'unità dall'alimentazione elettrica.
 2. Utilizzando un giravite a testa piatta, allentare il portafusibile e tirarlo verso l'esterno.
 3. Rimuovere il fusibile bruciato e sostituirlo con uno identico.
 4. Reinscrivere il portafusibile e ricollegare l'alimentazione elettrica.

Montaggio Prima di montare l'unità, leggere le Note di Sicurezza.

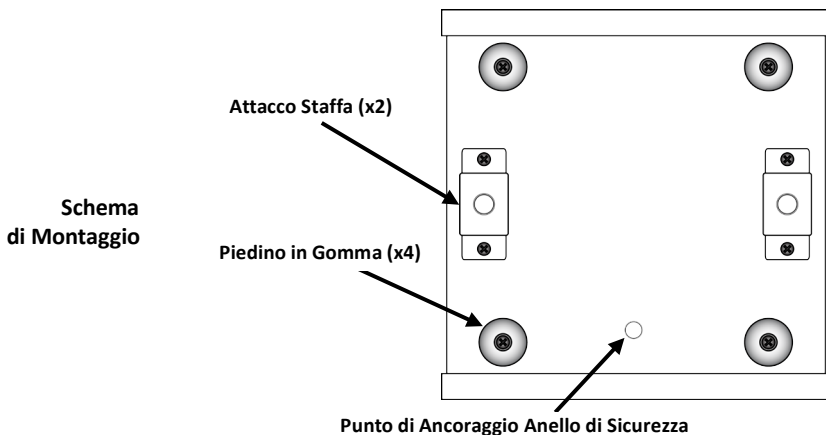

Descrizione del Pannello di Controllo	Pulsante	Funzione
	<MODE/ESC>	Consente di uscire dal menù o dalla funzione corrente
	<UP>	Consente di spostarsi verso l'alto nell'elenco menù e di aumentare il valore numerico all'interno di una funzione
	<DOWN>	Consente di spostarsi verso il basso nell'elenco menù e di diminuire il valore numerico all'interno di una funzione
	<ENTER>	Consente di attivare il menù visualizzato o impostare il valore selezionato nella funzione selezionata

Collegamento DMX Intimidator™ Wash LED 150 può funzionare con un controller DMX quando collegato tramite connessioni seriali DMX. Le istruzioni per il collegamento e la configurazione di questa unità sono contenute nel Manuale Utente. Se non si ha familiarità con il DMX, scaricare DMX Primer all'indirizzo www.chauvetlighting.com.

Indirizzo Iniziale Per assicurare il completo accesso a tutti i canali in ciascuna modalità DMX, l'indirizzo maggiormente raccomandato è **497**.

Collegamento Master/Slave In modalità Master/Slave, Intimidator™ Wash LED 150 utilizza il collegamento dati DMX. Le istruzioni per il collegamento e la configurazione di questa unità per il funzionamento Master/Slave sono contenute nel Manuale Utente.

Opzioni del Menù

Livello Principale	Livelli di Programmazione		Descrizione
Indirizzo DMX	d***	d001~512	Imposta l'indirizzo DMX iniziale
Modalità di Funzionamento	SLAv (SonU)		Modalità di funzionamento Slave
	NASL (SLoU)		Modalità automatica, Programma lento
	NAFA (FASt)		Modalità automatica, Programma veloce
	NStS (SrUn)		Modalità Sound Active
Rotazione	Rotazione Normale	PAn	Funzionamento in rotazione normale
	Rotazione Inversa	r PAn	Funzionamento in rotazione inversa
Brandeggio	Brandeggio Normale	titL	Funzionamento in brandeggio normale
	Brandeggio Inverso	r tit	Funzionamento in brandeggio inverso
Display	Display Normale	diS	Cambia la posizione del testo del display LCD
	Display Inverso	r diS	
Personalità	Avanzato	15CH	Seleziona la funzione DMX
	Di Base	6CH	
Intervallo Rotazione	Rotazione 540°	PA54	Selezionare l'intervallo angolo di rotazione
	Rotazione 360°	PA36	
	Rotazione 180°	PA18	
Intervallo Brandeggio	Brandeggio 270°	ti27	Selezionare l'intervallo angolo di brandeggio
	Brandeggio 180°	ti18	
	Brandeggio 90°	ti 9	
Reimpostazione	Sistema di Ripristino	rEST	Ripristina tutti i motori
Reset	Ripristinare le Impostazioni	LoAd	Ripristinare tutte le impostazioni per il prodotto ai valori di fabbrica

Valori DMX

15-CH	Canale	Funzione	Valore	Percentuale/Impostazione
	1	Rotazione	000 ⇔ 255	0~540°
	2	Brandeggio	000 ⇔ 255	0~270°
	3	Rotazione Sottile	000 ⇔ 255	0~3°
	4	Brandeggio Sottile	000 ⇔ 255	0~3°
	5	Rotazione/Brandeggio Velocità	000 ⇔ 255	Rotazione/brandeggio velocità (veloce~lento)
	6	Otturatore/Oscuratore	000 ⇔ 127	Oscuratore
			128 ⇔ 255	Otturatore
	7	Rosso	000 ⇔ 255	1~100%
	8	Verde	000 ⇔ 255	1~100%
	9	Blu	000 ⇔ 255	1~100%
	10	Bianco	000 ⇔ 255	1~100%
	11	Oscuratore	000 ⇔ 255	1~100%

Valori DMX (continua)

15-CH (cont.)	Canale	Funzione	Valore	Percentuale/Impostazione
12	Colore Macro	000 ⇔ 007	Nessuna funzione	
		008 ⇔ 021	RVCB	
		022 ⇔ 035	Rosso	
		036 ⇔ 049	Verde	
		050 ⇔ 063	Ciano	
		064 ⇔ 077	Bianco	
		078 ⇔ 091	Macro 1	
		092 ⇔ 105	Macro 2	
		106 ⇔ 119	Macro 3	
		120 ⇔ 133	Macro 4	
		134 ⇔ 147	Macro 5	
		148 ⇔ 161	Macro 6	
		162 ⇔ 175	Macro 7	
		176 ⇔ 189	Macro 8	
		190 ⇔ 203	Macro 9	
204 ⇔ 217	Macro 10			
218 ⇔ 231	Macro 11			
232 ⇔ 255	Mobile macro			
13	LED Velocità	000 ⇔ 255	Veloce~lento	
14	Controllare	000 ⇔ 007	Nessuna funzione	
		008 ⇔ 027	Permettere Rotazione/Brandeggio si muovono in nero	
		028 ⇔ 047	Riservato	
		048 ⇔ 067	Disabilitare Rotazione/Brandeggio si muovono in nero	
		068 ⇔ 087	Riservato	
		088 ⇔ 107	Disabilitare Rotazione/Brandeggio si muovono in nero	
		108 ⇔ 127	Riservato	
		128 ⇔ 147	Disabilitare si muovono in nero	
		148 ⇔ 167	Reset Rotazione	
		168 ⇔ 187	Reset Brandeggio	
		188 ⇔ 207	Riservato	
		208 ⇔ 227	Riservato	
		228 ⇔ 247	Reset tutti	
		248 ⇔ 255	Nessuna funzione	

Valori DMX (continua)

15-CH	Canale	Funzione	Valore	Percentuale/Impostazione
(cont.)	15	Rotazione/ Brandeggio Mobile Macros	000 ⇔ 007	Nessuna funzione
			008 ⇔ 023	Programma automatico 1
			024 ⇔ 039	Programma automatico 2
			040 ⇔ 055	Programma automatico 3
			056 ⇔ 071	Programma automatico 4
			072 ⇔ 087	Programma automatico 5
			088 ⇔ 103	Programma automatico 6
			104 ⇔ 119	Programma automatico 7
			120 ⇔ 135	Programma automatico 8
			136 ⇔ 151	Programma a controllo sonoro 1
			152 ⇔ 167	Programma a controllo sonoro 2
			168 ⇔ 183	Programma a controllo sonoro 3
			184 ⇔ 199	Programma a controllo sonoro 4
			200 ⇔ 215	Programma a controllo sonoro 5
			216 ⇔ 231	Programma a controllo sonoro 6
232 ⇔ 247	Programma a controllo sonoro 7			
248 ⇔ 255	Programma a controllo sonoro 8			
6-CH	Canale	Funzione	Valore	Percentuale/Impostazione
	1	Rotazione	000 ⇔ 255	0~540°
	2	Brandeggio	000 ⇔ 255	0~270°
	3	Otturatore	000 ⇔ 003	Oscuramento
			004 ⇔ 007	Aprire
			008 ⇔ 215	Strobo (0.5~20 Hz)
			216 ⇔ 255	Aprire
	4	Bianco	000 ⇔ 255	0~100%
	5	Oscuratore	000 ⇔ 255	0~100%
	6	Colore Macros	000 ⇔ 007	Nessuna funzione
			008 ⇔ 021	RVCB
			022 ⇔ 035	Rosso
			036 ⇔ 049	Verde
			050 ⇔ 063	Ciano
			064 ⇔ 077	Bianco
			078 ⇔ 091	Macro 1
			092 ⇔ 105	Macro 2
			106 ⇔ 119	Macro 3
			120 ⇔ 133	Macro 4
			134 ⇔ 147	Macro 5
			148 ⇔ 161	Macro 6
			162 ⇔ 175	Macro 7
			176 ⇔ 189	Macro 8
			190 ⇔ 203	Macro 9
	204 ⇔ 217	Macro 10		
	218 ⇔ 231	Macro 11		
	232 ⇔ 255	Mobile macro		

O Przewodniku Intimidator™ Wash LED 150 Quick Reference Guide (QRG) zawiera podstawowe informacje o produkcie takie jak montaż, opcje menu oraz wartości DMX. Szczegółowe informacje znajdują się w instrukcji obsługi na stronie www.chauvetlighting.com.

Oświadczenie Informacje i specyfikacje zawarte w niniejszym dokumencie (QRG) podlegają zmianie bez powiadomienia.

Wskazówki Bezpieczeństwa Poniższe wskazówki zawierają ważne informacje dotyczące montażu, użycia i konserwacji.



- Niniejszy produkt nie jest przeznaczony do stałego montażu.
- Produkt należy podłączyć JEDYNIĘ do uziemionego i zabezpieczonego obwodu.
- Przed czyszczeniem lub wymianą bezpiecznika należy zawsze odłączyć produkt od zasilania.
- NIE należy patrzeć na źródło światła, gdy produkt jest włączony.
- Należy upewnić się czy przewód zasilający nie jest zagnieciony lub uszkodzony.
- Nigdy nie należy odłączać produktu od zasilania, ciągnąc lub szarpiąc za przewód zasilający.
- Podczas montażu produktu na górze należy użyć kabla bezpieczeństwa.
- NIE należy kłaść materiałów łatwopalnych w pobliżu włączonego produktu.
- NIE należy dotykać produktu, gdy jest włączony, ponieważ może być nagrzwany.
- Napięcie wyjścia, do którego podłączony jest produkt powinno być o wartości podanej na naklejce lub panelu tylnym produktu.
- Produkt jest przeznaczony jedynie do obsługi w pomieszczeniach zamkniętych! (IP20) Aby uniknąć ryzyka pożaru lub porażenia nie należy wystawiać go na działanie deszczu lub wilgoci.
- Należy zawsze montować produkt w miejscu z odpowiednią wentylacją przynajmniej 20 cali (50 cm) w odległości od przyległych powierzchni.
- Należy upewnić się czy żaden z otworów wentylacyjnych na obudowie produktu nie jest zasypany.
- Nigdy nie należy podłączać produktu do ściemniacza lub rezystora.
- Należy wymienić bezpiecznik o tej samej wartości i rodzaju.
- Przenosząc produkt należy użyć JEDYNIĘ uchwytów mocujących/ do zawieszania.
- Maksymalna temperatura otoczenia to 104° F (40° C). Nie należy używać produktu w wyższych temperaturach.
- W przypadku poważnych problemów z obsługą produktu należy niezwłocznie zaprzestać jego dalszego użytkowania.
- NIE należy otwierać produktu. Produkt nie zawiera żadnych części do serwisowania przez użytkownika.



Kontakt Poza Stanami Zjednoczonymi, Zjednoczonym Królestwem lub Irlandią w celu uzyskania pomocy lub zwrotu produktu należy skontaktować się z dystrybutorem na terenie danego kraju. Dalsze informacje kontaktowe na stronie www.chauvetlighting.com.

- Co Wchodzi w Skład Zestawu**
- Intimidator™ Wash LED 150
 - Karta gwarancyjna
 - Przewód zasilający
 - Praktyczny przewodnik

Na Początku Należy rozpakować Intimidator™ Wash LED 150 i upewnić się czy otrzymaliście Państwo wszystkie części w dobrym stanie. Jeżeli opakowanie lub jego zawartość wydają się być uszkodzone, należy niezwłocznie powiadomić o tym przewoźnika, a nie firmę CHAUVET®.

Opis Produktu Intimidator™ Wash LED 150 to lampa LED z ruchomą głową, która posiada funkcję sterowanej ostrości dla osiągnięcia efektów gobo. Wbudowane makra efektu i czarne elementy “move-in” minimalizują czas programowania, a dzięki auto programom można stworzyć łatwe pokazy.

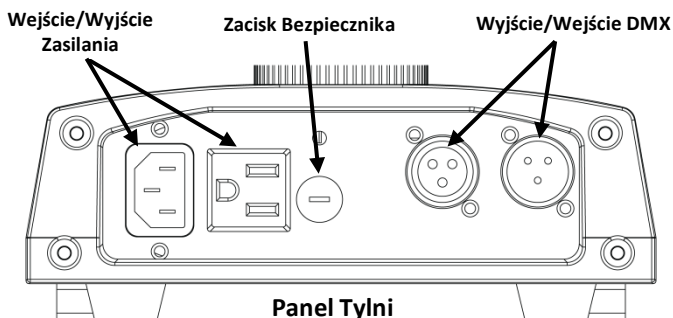

**Ogólny opis
Produktu**

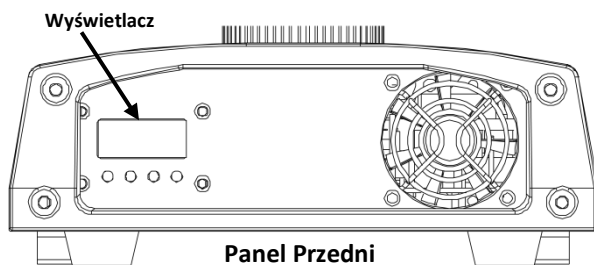

Moc AC Produkt posiada automatyczne przełączanie zakresu zasilania, które pozwala na działanie produktu przy napięciu wejściowym 100~240 VAC, 50/60 Hz.

Podłączenie Produktów Możecie Państwo podłączyć do 6 produktów Intimidator™ Wash LED 150 o napięciu 120 VAC i 12 jednostek o napięciu 230 VAC. Nie należy przekraczać podanej liczby.

- Wymiana Bezpiecznika**
1. Odłączyć produkt od zasilania.
 2. Przy użyciu końcówki śrubokręta z płaską główką obluźować zacisk bezpiecznika i wyciągnąć.
 3. Usunąć spalony bezpiecznik z zacisku z przodu pokrywy bezpieczeństwa i wymienić na nowy o dokładnie tym samym rodzaju i wartości.
 4. Włożyć uchwyt bezpiecznika i ponownie włączyć zasilanie.

Montaż Przed zamontowaniem produktu należy przeczytać wskazówki bezpieczeństwa.

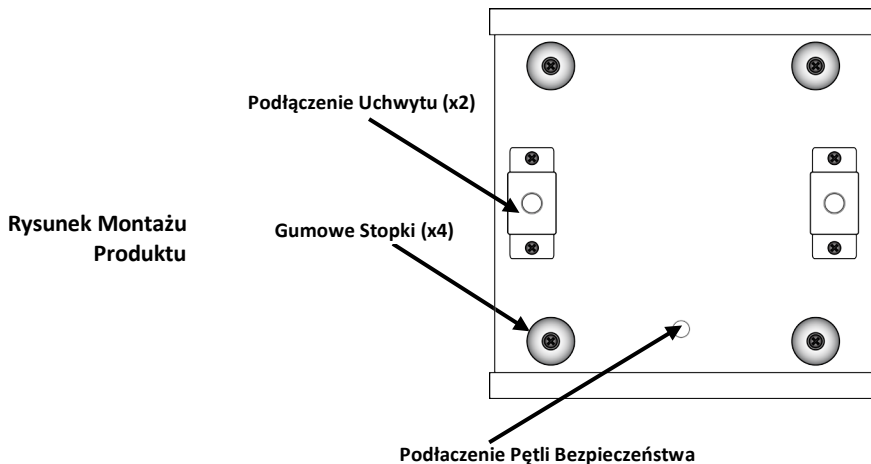

Opis Panelu Sterowania	Przycisk	Funkcja
	<MODE/ESC>	Wychodzi z bieżącej opcji menu
	<UP>	Przechodzi w górę po liście menu oraz zwiększa wartość numeryczną w funkcji
	<DOWN>	Przechodzi w dół po liście menu oraz obniża wartość numeryczną w funkcji
	<ENTER>	Włącza opcję menu lub wybraną wartość

Połączenie DMX Intimidator™ Wash LED 150 może współpracować z kontrolerem DMX, gdy jest podłączony za pomocą połączeń seryjnych DMX. Polecenia odnośnie podłączenia i konfiguracji produktu w celu obsługi system DMX znajdują się w instrukcji obsługi. Jeżeli nie znacie Państwo systemu DMX, DMX Primer znajduje się na stronie www.chauvetlighting.com.

Adres Początkowy W celu zapewnienia pełnego dostępu do wszystkich kanałów w każdym trybie DMX najbardziej zalecanym adresem DM jest **497**.

Połączenie Master/Slave Intimidator™ Wash LED 150 wykorzystuje połączenie danych DMX dla swojego trybu Master/Slave. Polecenia odnośnie podłączenia i konfiguracji produktu w celu obsługi Master/Slave znajdują się w instrukcji obsługi.

Opcje Menu

Główny Poziom	Poziomy Programowania		Opis
Adres DMX	001~512		Ustawia adres początkowy DMX
Tryby Operacyjne	SLAv (Son)		Tryb operacyjny Slave
	NASL (SLoU)		Tryb automatyczny, program wolny
	NAFA (FASt)		Tryb automatyczny, program szybki
	NSStS (SrUn)		Tryb reakcji na dźwięk (Sound Active)
Pan	Normal Pan	PAn	Obsługa Normal Pan
	Inverse Pan	r PAn	Obsługa Inverse Pan
Tilt	Normal Tilt	tiL	Obsługa Normal Tilt
	Inverse Tilt	r tiL	Obsługa Inverse Tilt
Wyświetlacz	Wyświetlacz Funkcja Normalna	diS	Zmiana lokalizacji tekstu wyświetlacza LCD
	Wyświetlacz Funkcja Intensywna	r diS	
Tryb Kanałów	Tryb 14-Kanałowy	14CH	Wybiera osobowość DMX
	Tryb 8-Kanałowy	8CH	
Manualne Ograniczenie Pan	Pan 540°	PA54	Wybierz ograniczenia kąta Pan
	Pan 360°	PA36	
	Pan 180°	PA18	
Manualne Ograniczenie Tilt	Tilt 270°	Ti27	Wybiera ograniczenia kąta Tilt
	Tilt 180°	Ti18	
	Tilt 90°	Ti 9	
Reset	rESt		Ponownie ustawia urządzenie
Ustawienie	LoAd		Przechodzi na ustawienia fabryczne

Wartości DMX

15-CH	Kanał	Funkcja	Wartość	Procent/Ustawienie
	1	Pan	000 ⇔ 255	0~540°
	2	Tilt	000 ⇔ 255	0~270°
	3	Fine Pan	000 ⇔ 255	0~3° (Dokładne sterowanie funkcji pan)
	4	Fine Tilt	000 ⇔ 255	0~3° (Dokładne sterowanie funkcji tilt)
	5	Prędkość	000 ⇔ 255	Prędkość Pan/Tilt (szybki do wolny)
	6	Shutter/ Ściemniacz	000 ⇔ 127	Ściemniacz
			128 ⇔ 255	Shutter
	7	Czerwony	000 ⇔ 255	1~100%
	8	Zielony	000 ⇔ 255	1~100%
	9	Niebieski	000 ⇔ 255	1~100%
	10	Biały	000 ⇔ 255	1~100%
	11	Ściemniacz	000 ⇔ 255	1~100%

Wartości DMX (kont.)

15-CH (kont.)	Kanał	Funkcja	Wartość	Procent/Ustawienie
12		Makra Kolorów	000 ⇔ 007	Brak funkcji
			008 ⇔ 021	CZNB (RGBW)
			022 ⇔ 035	Czerwony
			036 ⇔ 049	Zielony
			050 ⇔ 063	Cyan
			064 ⇔ 077	Biały
			078 ⇔ 091	Makro 1
			092 ⇔ 105	Makro 2
			106 ⇔ 119	Makro 3
			120 ⇔ 133	Makro 4
			134 ⇔ 147	Makro 5
			148 ⇔ 161	Makro 6
			162 ⇔ 175	Makro 7
			176 ⇔ 189	Makro 8
			190 ⇔ 203	Makro 9
			204 ⇔ 217	Makro 10
			218 ⇔ 231	Makro 11
232 ⇔ 255	Ruchomy makro			
13		LED Prędkość	000 ⇔ 255	Szybki~wolny
14		Funkcje Sterowania	000 ⇔ 007	Brak funkcji
			008 ⇔ 027	Wygaszanie podczas pan/tilt
			028 ⇔ 047	Zarezerwowany
			048 ⇔ 067	Uniemożliwia wygaszanie podczas pan/tilt/obracania koła koloru
			068 ⇔ 087	Zarezerwowany
			088 ⇔ 107	Uniemożliwia wygaszanie podczas pan/tilt/obracania koła koloru
			108 ⇔ 127	Zarezerwowany
			128 ⇔ 147	Uniemożliwia wygaszanie podczas działania wszystkich opcji
			148 ⇔ 167	Reset pan
			168 ⇔ 187	Reset tilt
			188 ⇔ 207	Zarezerwowany
			208 ⇔ 227	Zarezerwowany
			228 ⇔ 247	Reset wszystkich kanałów
			248 ⇔ 255	Brak funkcji

Wartości DMX (kont.)

15-CH	Kanał	Funkcja	Wartość	Procent/Ustawienie
(kont.)	15	Pan/Tilt Makra Ruchu	000 ⇔ 007	Brak funkcji
			008 ⇔ 023	Mechanizm automatyczny 1
			024 ⇔ 039	Mechanizm automatyczny 2
			040 ⇔ 055	Mechanizm automatyczny 3
			056 ⇔ 071	Mechanizm automatyczny 4
			072 ⇔ 087	Mechanizm automatyczny 5
			088 ⇔ 103	Mechanizm automatyczny 6
			104 ⇔ 119	Mechanizm automatyczny 7
			120 ⇔ 135	Mechanizm automatyczny 8
			136 ⇔ 151	Program sterowany dźwiękiem 1
			152 ⇔ 167	Program sterowany dźwiękiem 2
			168 ⇔ 183	Program sterowany dźwiękiem 3
			184 ⇔ 199	Program sterowany dźwiękiem 4
			200 ⇔ 215	Program sterowany dźwiękiem 5
			216 ⇔ 231	Program sterowany dźwiękiem 6
			232 ⇔ 247	Program sterowany dźwiękiem 7
			248 ⇔ 255	Program sterowany dźwiękiem 8
6-CH	Kanał	Funkcja	Wartość	Procent/Ustawienie
	1	Pan	000 ⇔ 255	0~540°
	2	Tilt	000 ⇔ 255	0~270°
	3	Shutter	000 ⇔ 003	Wygaszanie
			004 ⇔ 007	Otwarty
			008 ⇔ 215	Strobowanie (0.5~20 Hz)
			216 ⇔ 255	Otwarty
	4	Biały	000 ⇔ 255	0~100%
	5	Ściemniacz	000 ⇔ 255	0~100%
	6	Makra Kolorów	000 ⇔ 007	Brak funkcji
			008 ⇔ 021	CZNB (RGBW)
			022 ⇔ 035	Czerwony
			036 ⇔ 049	Zielony
			050 ⇔ 063	Cyan
			064 ⇔ 077	Biały
			078 ⇔ 091	Makro 1
			092 ⇔ 105	Makro 2
			106 ⇔ 119	Makro 3
			120 ⇔ 133	Makro 4
			134 ⇔ 147	Makro 5
			148 ⇔ 161	Makro 6
			162 ⇔ 175	Makro 7
			176 ⇔ 189	Makro 8
			190 ⇔ 203	Makro 9
	204 ⇔ 217	Makro 10		
	218 ⇔ 231	Makro 11		
	232 ⇔ 255	Ruchomy makro		

данном руководстве Краткое руководство (QRG) по Intimidator™ Wash LED 150 содержит базовую информацию об устройстве, включая вопросы монтажа, настроек меню и значений DMX. Загрузите Руководство пользователя на сайте www.chauvetlighting.com.

Отказ от ответственности Информация и спецификации, приведенные в этом руководстве, могут меняться без уведомления.

Замечания по безопасности Настоящие Замечания по безопасности содержат важную информацию о безопасности при монтаже, эксплуатации и техническом обслуживании.



- Это устройство не предназначено для стационарного монтажа.
- Подключать это устройство можно ТОЛЬКО к заземленному и защищенному контуру.
- Всегда отключайте устройство от питания перед очисткой или заменой предохранителя.
- НЕ смотрите на источник света, когда устройство включено.
- Убедитесь, что провод электропитания не перегнут и не поврежден.
- Никогда не отключайте это устройство от питания за шнур питания.
- При монтаже этого устройства сверху пользуйтесь предохранительным тросом.
- НЕ допускайте размещения рядом с устройством воспламеняющихся материалов.
- НЕ прикасайтесь к корпусу устройства во время его работы, поскольку он нагревается.
- Напряжение розетки, к которой подключается это устройство, должно находиться в диапазоне, указанном на наклейке на задней панели устройства.
- Данное устройство предназначено только для использования в помещениях (IP 20)! Чтобы уменьшить риск возгорания и поражения электрическим током, не подвергайте устройство воздействию дождя или влаги.
- Монтаж устройства должен выполняться только при наличии достаточной вентиляции на расстоянии не менее 20 дюймов (50 см) от соседних поверхностей.



- Убедитесь, что на корпусе устройства нет заблокированных отверстий.
- Никогда не подключайте это устройство к регулятору яркости или реостату.
- Заменяйте предохранитель на устройство того же типа и номинала.
- Для перемещения этого устройства пользуйтесь ТОЛЬКО подвесным/монтажным кронштейном или ручками.
- Максимальная температура окружающей среды составляет 104° F (40° C). Не допускайте работы этого устройства при высокой температуре.
- В случае серьезного нарушения в работе устройства немедленно прекратите его использование.
- НЕ открывайте это устройство. Оно не содержит деталей, обслуживаемых пользователем.

Контакт За пределами США, Великобритании и Ирландии по вопросам поддержки или возврата устройства обращайтесь к своему дистрибьютору. Контактная информация приведена на сайте www.chauvetlighting.com.

- Комплект поставки**
- Intimidator™ Wash LED 150
 - Шнур питания
 - Гарантийная карта
 - Краткое руководство

Начало работы Распакуйте устройство Intimidator™ Wash LED 150 и проверьте исправное состояние всех полученных деталей. Если коробка или ее содержимое имеют признаки повреждения, немедленно сообщите об этом не CHAUVET®, а перевозчику.

Описание устройства Intimidator™ Wash LED 150 – это светодиодная вращающаяся голова с электроприводным фокусом для ярких спецэффектов гобо. Встроенные макросы спецэффектов и функции наведения в погашенном состоянии минимизируют временные затраты на программирование, а автопрограммы позволяют легко создавать световые шоу.

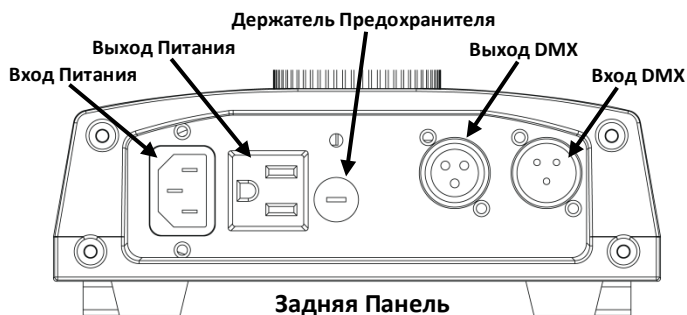

Обзор устройства



Питание переменного тока Это устройство имеет функцию автоматического выбора диапазона электропитания и может работать со входным напряжением в диапазоне 100~240 В пер. т, 50/60 Гц.

Подключение питания Можно подключить до 3 устройств Intimidator™ Wash LED 150 при напряжении 120 В пер. т и до 7 устройств при напряжении 230 В пер. т. Это число ни в коем случае не должно превышать.

Замена предохранителей

1. Отключите устройство от питания.
2. С помощью отвертки с плоской головкой ослабьте держатель предохранителя и извлеките его.
3. Извлеките перегоревший предохранитель из зажима и замените его на предохранитель того же типа и номинала.
4. Повторно вставьте держатель предохранителя и снова подключите питание.

Монтаж Перед монтажом этого устройства прочитайте Замечания по безопасности.

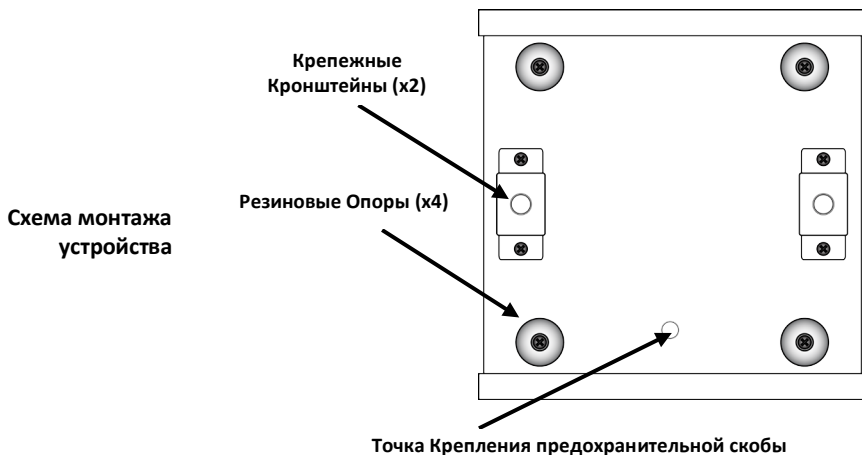

Описание панели управления

Кнопка	Функция
<MODE/ESC>	Выход из текущего меню или функции
<UP>	Перемещение вверх по списку меню и увеличение числового значения при работе
<DOWN>	Перемещение вниз по списку меню и уменьшение числового значения при работе
<ENTER>	Текущее отображаемое меню или настройка текущего выбранного значения в выбранной функции

Связь по DMX Устройство Intimidator™ Wash LED 150 может работать с контроллером DMX при подключении с помощью последовательных соединений DMX. Инструкции по подключению и конфигурированию этого устройства в режиме DMX приведены в Руководстве пользователя. Если вы не знакомы с DMX, загрузите вводное руководство DMX Primer на сайте www.chauvetlighting.com.

Начальный адрес Для обеспечения полного доступа ко всем каналам в каждом из режимов DMX максимальный рекомендуемый адрес DMX – 497.

Подключение Master/Slave Устройство Intimidator™ Wash LED 150 использует соединение передачи данных DMX для режима Master/Slave. Инструкции по подключению и конфигурированию этого устройства в режиме Master/Slave приведены в Руководстве пользователя.

Настройки меню

Главный Уровень	Уровни Программирования		Описание
DMX-адрес	001~512		Настройка начального адреса DMX
Рабочие режимы	SLAv (Son)		Рабочий режим Slave
	NASL (SLoU)		Автоматический режим, медленная программа
	NAFA (FASt)		Автоматический режим, быстрая программа
	NStS (SrUn)		Режим звуковой активации
Панорама	Нормальная панорама	PAn	Нормальный панорамный режим
	Обратная панорама	r PAn	Обратный панорамный режим
Наклон	Нормальный наклон	tiL	Нормальный режим наклона
	Обратный наклон	r tiL	Обратный режим наклона
Отображение	Нормальное отображение	diS	Изменение положения текста на ЖК-дисплее
	Обратное отображение	r diS	
Канальный режим	14-канальный режим	14CH	Выбор профиля DMX
	8-канальный режим	8CH	
Ручное ограничение панорамы	Панорама 540°	PA54	Выбор ограничения угла панорамы
	Панорама 360°	PA36	
	Панорама 180°	PA18	
Ручное ограничение наклона	Наклон 270°	Ti27	Выбор ограничения угла наклона
	Наклон 180°	Ti18	
	Наклон 90°	Ti 9	
Сброс	rESt		Сброс устройства
Загрузка	LoAd		Заводские настройки

Значения DMX

15-CH	Канал	Функция	Значение	Процент/уставка
	1	Панорама	000 ⇔ 255	0~540°
	2	Наклон	000 ⇔ 255	0~270°
	3	Точная регулировка панорамы	000 ⇔ 255	0~3° (Точная регулировка панорамы)
	4	Точная регулировка наклона	000 ⇔ 255	0~3° (Точная регулировка наклона)
	5	Скорость	000 ⇔ 255	Скорость панорамы/наклона (с высокой на низкую)
	6	Затвор/Регулятор Яркости	000 ⇔ 127	Регулятор яркости
			128 ⇔ 255	Затвор
	7	Красный	000 ⇔ 255	1~100%
	8	Зеленый	000 ⇔ 255	1~100%
	9	синий	000 ⇔ 255	1~100%
	10	Белый	000 ⇔ 255	1~100%
	11	Регулятор Яркости	000 ⇔ 255	1~100%

Значения DMX (прод.)

15-СН (прод.)	Канал	Функция	Значение	Процент/уставка
12	Цвет Макросы		000 ⇔ 007	Нет действия
			008 ⇔ 021	КЗГБ (RGBW)
			022 ⇔ 035	Красный
			036 ⇔ 049	Зеленый
			050 ⇔ 063	Голубой
			064 ⇔ 077	Белый
			078 ⇔ 091	Макрос 1
			092 ⇔ 105	Макрос 2
			106 ⇔ 119	Макрос 3
			120 ⇔ 133	Макрос 4
			134 ⇔ 147	Макрос 5
			148 ⇔ 161	Макрос 6
			162 ⇔ 175	Макрос 7
			176 ⇔ 189	Макрос 8
			190 ⇔ 203	Макрос 9
204 ⇔ 217	Макрос 10			
218 ⇔ 231	Макрос 11			
232 ⇔ 255	Подвижные макро			
13	LED Скорость		000 ⇔ 255	Скорость панорамы/наклона (с высокой на низкую)
14	Функции управления		000 ⇔ 007	Нет действия
			008 ⇔ 027	Затемнение при панорамировании/наклоне
			028 ⇔ 047	Зарезервированный
			048 ⇔ 067	Отключение затемнения при панорамировании/наклоне
			068 ⇔ 087	Зарезервированный
			088 ⇔ 107	Отключение затемнения при панорамировании/наклоне
			108 ⇔ 127	Зарезервированный
			128 ⇔ 147	Отключение затемнения при движении всех опций
			148 ⇔ 167	Сброс панорамы
			168 ⇔ 187	Сброс наклона
			188 ⇔ 207	Зарезервированный
			208 ⇔ 227	Зарезервированный
			228 ⇔ 247	Сброс всех каналов
			248 ⇔ 255	Нет действия

Значения DMX (прод.)

15-CH (прод.)	Канал	Функция	Значение	Процент/уставка
15		движение макросы панорамы/наклона	000 ⇔ 007	Нет действия
			008 ⇔ 023	Автоматическое движение 1
			024 ⇔ 039	Автоматическое движение 2
			040 ⇔ 055	Автоматическое движение 3
			056 ⇔ 071	Автоматическое движение 4
			072 ⇔ 087	Автоматическое движение 5
			088 ⇔ 103	Автоматическое движение 6
			104 ⇔ 119	Автоматическое движение 7
			120 ⇔ 135	Автоматическое движение 8
			136 ⇔ 151	Программа звуковой активации 1
			152 ⇔ 167	Программа звуковой активации 2
			168 ⇔ 183	Программа звуковой активации 3
			184 ⇔ 199	Программа звуковой активации 4
			200 ⇔ 215	Программа звуковой активации 5
			216 ⇔ 231	Программа звуковой активации 6
			232 ⇔ 247	Программа звуковой активации 7
248 ⇔ 255	Программа звуковой активации 8			
6-CH	Канал	Функция	Значение	Процент/уставка
1	1	Панорама	000 ⇔ 255	0~540°
			2	Наклон
3	3	Затвор	000 ⇔ 003	Отключение
			004 ⇔ 007	Открыто
			008 ⇔ 215	Стробоскопический (0.5~20 Hz)
			216 ⇔ 255	Открыто
4	4	Белый	000 ⇔ 255	0~100%
5	5	Регулятор яркости	000 ⇔ 255	0~100%
6	6	Цвет Макросы	000 ⇔ 007	Нет действия
			008 ⇔ 021	ККГБ
			022 ⇔ 035	Красный
			036 ⇔ 049	Келеный
			050 ⇔ 063	Голубой
			064 ⇔ 077	Белый
			078 ⇔ 091	Макрос 1
			092 ⇔ 105	Макрос 2
			106 ⇔ 119	Макрос 3
			120 ⇔ 133	Макрос 4
			134 ⇔ 147	Макрос 5
			148 ⇔ 161	Макрос 6
			162 ⇔ 175	Макрос 7
			176 ⇔ 189	Макрос 8
			190 ⇔ 203	Макрос 9
			204 ⇔ 217	Макрос 10
218 ⇔ 231	Макрос 11			
232 ⇔ 255	Подвижные макро			

Contact Us**World Headquarters**

CHAUVET®

General Information

Address: 5200 NW 108th Avenue
Sunrise, FL 33351
Voice: (954) 929-1115
Fax: (954) 929-5560
Toll free: (800) 762-1084

Technical Support

Voice: (954) 929-1115 (Press 4)
Fax: (954) 756-8015
Email: tech@chauvetlighting.com

World Wide Webwww.chauvetlighting.com**United Kingdom and Ireland**

CHAUVET® Europe Ltd.

General Information

Address: Unit 1C
Brookhill Road Industrial Estate
Pinxton, Nottingham, UK
NG16 6NT
Voice: +44 (0)1773 511115
Fax: +44 (0)1773 511110

Technical SupportEmail: uktech@chauvetlighting.com**World Wide Web**www.chauvetlighting.co.uk

Outside the U.S., United Kingdom, or Ireland, contact your distributor of record. Follow their instructions to request support or to return a product. Visit our website for contact details.



UL 1573
CSA C22.2 No. 166
E113093



RoHS

